

LISTE DE PRIX 2022

RiobelPRO®

Conçu pour les plombiers,
adoré par les designers !

Composantes

Accessoires

Quadrik

Ever

Dee-J

Conik

Cuisine

Index Numérique

PRO POUR PROFESSIONNELS ET PROJETS

La série Pro est une gamme de produits de Riobel où le mot Pro fait référence tant aux professionnels qu'à leurs projets. Cette série moderne comprend quatre collections de robinetterie de salle de bain et cinq collections de robinetterie de cuisine.

SALLE DE BAIN



CONIK DEE-J EVER QUADRIK

CUISINE



JAZZ NJOY PIXI PRONTO SIMPLICITY

POURQUOI CHOISIR RIOBEL PRO

Les valves Riobel Pro sont équipées de déviateurs pour que vous n'ayez pas à installer de vannes d'arrêt ou de déviateurs distincts.

Les valves thermostatiques à pression équilibrée Riobel Pro assurent une température uniforme, même si la pression de l'eau diminue de moitié.

Brut et boîte d'installation pour plancher de béton, idéal pour l'installation des robinets de bain autoportants

Valves de douche offertes en trois (3) connexions : NPT ou soudée, PEX et PEX expansion

Les bruts de valve sont fabriqués au Canada

Des collections modernes, fonctionnelles et attrayantes

CONÇU POUR LES PLOMBIERS, ADORÉ PAR LES DESIGNERS!

MISES À JOUR

APERÇU DES DISCONTINUITÉS

COMPOSANTES BAIN ET DOUCHE



P240C
Porte-savon pour rail de douche carré



P363C
Paquet de 12x tête de douche 1 jet



P4460C
Douchette 3 jets

SALLE DE BAIN

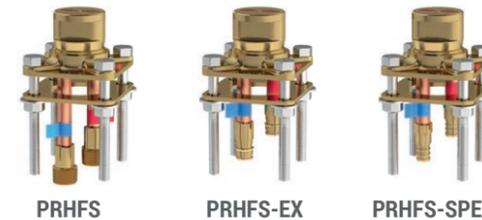

PRHFS PRHFS-EX PRHFS-SPEX

Brut pour robinet de bain autoportant vendu seul.
Remplacé par le brut RHFS aussi disponible en -EX et -SPEX.

AUTRES

-10 (à l'exception du NJ201)
Tous les produits avec débit de 3.7 L/min (-10)

-15 (à l'exception du NJ201 et des composants bain et douche)
Tous les produits avec débit de 5.9 L/min (-15)

SYSTÈME DE VALVES RIOWISE

Les valves coaxiales de Riobel contrôlent le débit et la température de l'eau afin que vous n'ayez pas à installer de valve d'arrêt ou un déviateur, ce qui donne une apparence plus épurée au robinet installé au mur qui, par conséquent, nécessite moins de place. De plus, nos valves thermostatiques / pression équilibrée offrent le meilleur des deux mondes : elles stabilisent la pression de l'eau pour assurer une température uniforme, même si la pression de l'eau chute de 50 %. Il n'est pas étonnant que ce système de valves de Riobel soit appelé **RIOWISE**, puisqu'il est bien pensé. Riobel détient le brevet pour cette invention qui révolutionne le monde de la robinetterie!

BRUT UNIVERSEL

TOUTES LES VALVES DE DOUCHE

EXEMPLES



Dee-J

Ever



Conik

Quadrik



OFFERT AVEC TROIS TYPES DE CONNEXIONS



NPT

PEX

PEX EXPANSION

3 TYPES DE VALVES

1 VOIE XX71 (XX51 Riobel)



- Type P (pression équilibrée) ½ po
- Double action : contrôle de volume et de température
- Valves de service
- Débit maximum de 22 L/min. 5,8 gpm (US) 60 psi

2 VOIES RIOWISE XX93 (XX23 Riobel)*

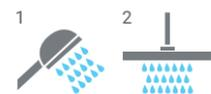

- Coaxiale type T/P (thermostatique/pression équilibrée) ½ po
- 2 sorties
- 4 positions (off, 1, 1 et 2, 2)
- Valves de service
- Débit maximum de 24 L/min. 6,3 gpm (US) 60 psi
- * 2 voies RIOWISE non partagées XX94 (XX44 Riobel)

3 VOIES RIOWISE XX95 (XX45 Riobel)

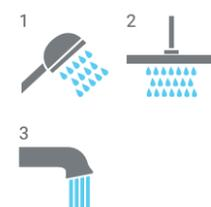

- Coaxiale type T/P (thermostatique/pression équilibrée) ½ po
- 3 sorties
- 6 positions (off 1, 1 et 2, 2 et 3, 3)
- Valves de service
- Débit maximum de 24 L/min. 6,3 gpm (US) 60 psi

BRUT UNIVERSEL

TOUS LES ROBINETS DE BAIN 3 MORCEAUX AVEC DOUCHETTE

EXEMPLES



Dee-J

Conik



Ever

Quadrik



OFFERT AVEC TROIS TYPES DE CONNEXIONS

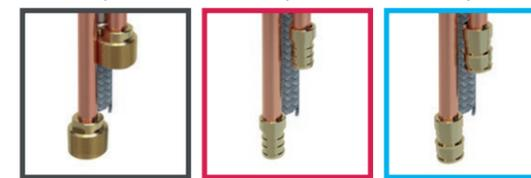

NPT

PEX

PEX EXPANSION

TOUS LES ROBINETS DE BAIN AUTOPORTANTS AVEC DOUCHETTE

EXEMPLES



Ever

Quadrik

Conik



OFFERT AVEC TROIS TYPES DE CONNEXIONS



NPT

PEX

PEX EXPANSION

ROBINETS DE BAIN AUTOPORTANTS

BRUT ET GARNITURE POUVANT ÊTRE ACHETÉS SÉPARÉMENT

Ne craignez plus d'endommager la garniture. Les bruts pour robinets de bain et valves de douche peuvent être achetés séparément des garnitures Riobel.

Conception unique du boîtier : Le brut peut être facilement enlevé sans ouvrir le boîtier de la garniture.

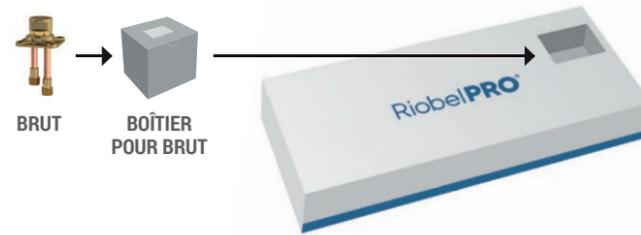

BOÎTE D'INSTALLATION POUR PLANCHER DE BÉTON POUR ROBINET DE BAIN AUTOPORTANT



QUOI PRÉVOIR ?

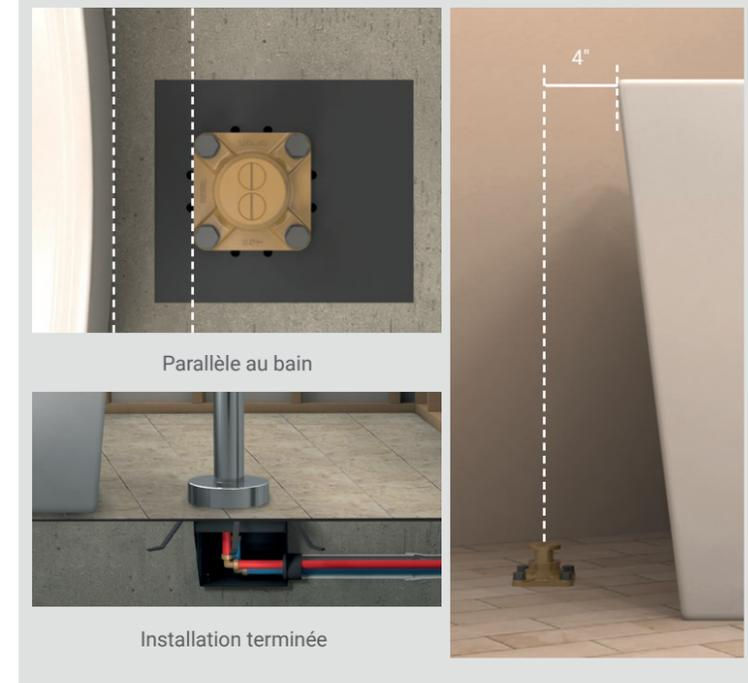

ÉTAPES D'INSTALLATION

1 Couler le ciment afin qu'il soit au même niveau que le haut de la boîte et que le tuyau PVC sorte dans la division.



2 Enlever le ruban adhésif et insérer le brut sur lequel les tuyaux ont préalablement été installés.



3 Vous êtes prêts à continuer vos travaux!



INDEX NUMÉRIQUE

Code Produit	Couleur	CAD Prix	Page
C002	BK	783 \$	15
	C	703 \$	15
C010	BK	954 \$	16
	BK-EX	954 \$	16
	BK-SPEX	954 \$	16
	C	763 \$	16
	C-EX	763 \$	16
	C-SPEX	763 \$	16
C011	BK	603 \$	15
	BK-05	615 \$	15
	C	541 \$	15
	C-05	553 \$	15
C016	BK	1035 \$	16
	BK-EX	1035 \$	16
	BK-SPEX	1035 \$	16
	C	834 \$	16
	C-EX	834 \$	16
	C-SPEX	834 \$	16
C039	BK	2009 \$	17
	BK-EX	2009 \$	17
	BK-SPEX	2009 \$	17
	C	1607 \$	17
	C-EX	1607 \$	17
	C-SPEX	1607 \$	17
C071	BK	371 \$	18
	BK-EX	371 \$	18
	BK-SPEX	371 \$	18
	C	301 \$	18
	C-EX	301 \$	18
	C-SPEX	301 \$	18
C093	BK	703 \$	19
	BK-EX	703 \$	19
	BK-SPEX	703 \$	19
	C	572 \$	19
	C-EX	572 \$	19
	C-SPEX	572 \$	19
C094	BK	703 \$	19
	BK-EX	703 \$	19
	BK-SPEX	703 \$	19
	C	572 \$	19
	C-EX	572 \$	19
	C-SPEX	572 \$	19
C095	BK	803 \$	20
	BK-EX	803 \$	20
	BK-SPEX	803 \$	20
	C	653 \$	20
	C-EX	653 \$	20
	C-SPEX	653 \$	20
COS00	BK	327 \$	15
	BK-05	340 \$	15
	C	255 \$	15
	C-05	267 \$	15
COS01	BK	342 \$	15
	BK-05	353 \$	15
	C	271 \$	15
DJ00	C	301 \$	25
	C-05	313 \$	25
	C-05	313 \$	25
DJ01	C	327 \$	25
	C-05	339 \$	25
	C-05	339 \$	25
DJ10	C	834 \$	26
	C-EX	834 \$	26
	C-SPEX	834 \$	26
DJ16	C	983 \$	26
	C-EX	983 \$	26
	C-SPEX	983 \$	26
DJ21	C	1607 \$	25
DJ71	C	331 \$	27
	C-EX	331 \$	27
	C-SPEX	331 \$	27

Code Produit	Couleur	CAD Prix	Page
DJ80	C	266 \$	65
DJ93	C	592 \$	28
	C-EX	592 \$	28
	C-SPEX	592 \$	28
DJ94	C	592 \$	28
	C-EX	592 \$	28
	C-SPEX	592 \$	28
DJ95	C	663 \$	29
	C-EX	663 \$	29
	C-SPEX	663 \$	29
EV00	BK	351 \$	34
	BK-05	362 \$	34
	C	271 \$	34
EV01	BK	371 \$	34
	BK-05	384 \$	34
	C	301 \$	34
EV08	BK	663 \$	34
	BK-05	675 \$	34
	C	588 \$	34
EV10	BK	1045 \$	35
	BK-EX	1045 \$	35
	BK-SPEX	1045 \$	35
EV16	C	803 \$	35
	C-EX	803 \$	35
	C-SPEX	803 \$	35
	BK	1145 \$	35
	BK-EX	1145 \$	35
	BK-SPEX	1145 \$	35
EV21	C	934 \$	35
	C-EX	934 \$	35
	C-SPEX	934 \$	35
	BK	1634 \$	34
	C	1336 \$	34
	EV39	BK	2140 \$
BK-EX		2140 \$	36
BK-SPEX		2140 \$	36
C		1658 \$	36
C-EX		1658 \$	36
C-SPEX		1658 \$	36
EV71	BK	391 \$	37
	BK-EX	391 \$	37
	BK-SPEX	391 \$	37
	C	321 \$	37
	C-EX	321 \$	37
	C-SPEX	321 \$	37
EV93	BK	683 \$	38
	BK-EX	683 \$	38
	BK-SPEX	683 \$	38
	C	582 \$	38
	C-EX	582 \$	38
	C-SPEX	582 \$	38
EV94	BK	683 \$	38
	BK-EX	683 \$	38
	BK-SPEX	683 \$	38
	C	582 \$	38
	C-EX	582 \$	38
	C-SPEX	582 \$	38
EV95	BK	803 \$	39
	BK-EX	803 \$	39
	BK-SPEX	803 \$	39
	C	653 \$	39
	C-EX	653 \$	39
	C-SPEX	653 \$	39
JZ101	C	331 \$	9

Code Produit	Couleur	CAD Prix	Page
NJ201	BK	580 \$	10
	BK-10	599 \$	10
	BK-15	599 \$	10
	C	430 \$	10
	C-10	447 \$	10
P3030	C-15	447 \$	10
	BK	301 \$	57
	BK-15	314 \$	57
	C	241 \$	57
P343	C-15	252 \$	57
	C	191 \$	61
	C-15	204 \$	61
P348	C	111 \$	61
	C-15	123 \$	61
P353	BK	87 \$	60
	BK-15	99 \$	60
	C	65 \$	60
	C-15	77 \$	60
P358	BK	120 \$	61
	BK-15	132 \$	61
	C	89 \$	61
	C-15	99 \$	61
P366	C	171 \$	61
	C-15	184 \$	61
P4004	BK	351 \$	57
	BK-15	364 \$	57
	C	261 \$	57
P4104	C-15	274 \$	57
	C	145 \$	58
	C-15	157 \$	58
P4152	C	188 \$	58
	C-15	201 \$	58
	C-15	201 \$	58
P4180	C	188 \$	58
	C-15	201 \$	58
	C-15	201 \$	58
P428	BK	196 \$	62
	BK-15	209 \$	62
	C	146 \$	62
P430	C-15	158 \$	62
	BK	237 \$	62
	BK-15	253 \$	62
P4351	C	176 \$	62
	C-15	191 \$	62
	BK	138 \$	60
P4352	C	103 \$	60
	BK	138 \$	60
	BK-15	151 \$	60
P4380	C	103 \$	60
	C-15	115 \$	60
	C-15	115 \$	60
P450	BK	267 \$	62
	BK-15	282 \$	62
	C	200 \$	62
P458	C-15	213 \$	62
	BK	231 \$	62
	BK-15	245 \$	62
P4950	C	173 \$	62
	C	74 \$	59
	C-15	188 \$	62
P5002	BK	291 \$	57
	BK-15	302 \$	57
	C	211 \$	57
P503	C-15	222 \$	57
	BK	116 \$	64
	C	86 \$	64
P507	BK	99 \$	65
	C	76 \$	65
P508	BK	57 \$	64
	C	43 \$	64

INDEX NUMÉRIQUE

Code Produit	Couleur	CAD Prix	Page
P509	BK	51 \$	64
	C	40 \$	64
P517	BK	125 \$	64
	C	95 \$	64
P518	BK	98 \$	63
	C	73 \$	63
P519	BK	90 \$	63
	C	69 \$	63
P541	C	180 \$	63
P560	BK	156 \$	63
	C	120 \$	63
P5604	C	47 \$	68
P5614	C	42 \$	68
P5698	C	80 \$	9, 10, 11, 12, 13
	SS	106 \$	10
P6060	C	237 \$	57
	C-15	248 \$	57
P7059	C	88 \$	59
P7259	BK	104 \$	59
	C	78 \$	59
P774	BK	81 \$	58
	C	60 \$	58
P775	BK	56 \$	59
	C	41 \$	59
P847	C	141 \$	65
P867	C	130 \$	66
P870	BK	91 \$	67
	C	67 \$	67
P871	BK	111 \$	66
	C	84 \$	66
P885	C	187 \$	65
P890	BK	102 \$	66
	C	74 \$	66
P891	BK	116 \$	66
	C	97 \$	66
P940	BK	88 \$	55
	C	72 \$	55
P943	BK	136 \$	55
	C	117 \$	55
P945	BK	240 \$	55
	C	187 \$	55
P947	BK	180 \$	55
	C	150 \$	55
P960	BK	77 \$	56
	C	64 \$	56
P963	BK	139 \$	56
	C	110 \$	56
P965	BK	194 \$	56
	C	150 \$	56
P967	BK	127 \$	56
	C	103 \$	56
P9976		83 \$	68
PDB150	BK	48 \$	67
	C	42 \$	67
PDB160	C	57 \$	67
PDL150	BK	48 \$	67
	C	42 \$	67
PDO170	C	40 \$	68
PO101	C	489 \$	12
	SS	611 \$	12
PRHBX	N/A-EX	556 \$	17, 36, 47
	N/A-SPEX	556 \$	17, 36, 47
PRHTB	N/A	246 \$	16, 26, 35, 46
	N/A-EX	246 \$	16, 26, 35, 46
	N/A-SPEX	246 \$	16, 26, 35, 46
PX101	C	481 \$	11
QA02	C	738 \$	45

Code Produit	Couleur	CAD Prix	Page
QA08	BK	740 \$	44
	BK-05	752 \$	44
	C	641 \$	44
	C-05	653 \$	44
QA10	BK	1062 \$	46
	BK-EX	1062 \$	46
	BK-SPEX	1062 \$	46
	C	844 \$	46
	C-EX	844 \$	46
	C-SPEX	844 \$	46
QA11	BK	824 \$	45
	BK-05	836 \$	45
	C	663 \$	45
	C-05	675 \$	45
QA13	C	471 \$	47
QA16	BK	1177 \$	46
	BK-EX	1177 \$	46
	BK-SPEX	1177 \$	46
	C	963 \$	46
	C-EX	963 \$	46
	C-SPEX	963 \$	46
QA21	BK	1748 \$	45
	C	1398 \$	45
QA39	BK	2268 \$	47
	BK-EX	2268 \$	47
	BK-SPEX	2268 \$	47
	C	1834 \$	47
	C-EX	1834 \$	47
	C-SPEX	1834 \$	47
QA71	BK	395 \$	48
	BK-EX	395 \$	48
	BK-SPEX	395 \$	48
	C	316 \$	48
	C-EX	316 \$	48
	C-SPEX	316 \$	48
QA93	BK	695 \$	49
	BK-EX	695 \$	49
	BK-SPEX	695 \$	49
	C	567 \$	49
	C-EX	567 \$	49
	C-SPEX	567 \$	49
QA94	BK	695 \$	49
	BK-EX	695 \$	49
	BK-SPEX	695 \$	49
	C	567 \$	49
	C-EX	567 \$	49
	C-SPEX	567 \$	49
QA95	BK	813 \$	50
	BK-EX	813 \$	50
	BK-SPEX	813 \$	50
	C	663 \$	50
	C-EX	663 \$	50
	C-SPEX	663 \$	50
QAL01	BK	548 \$	44
	BK-05	560 \$	44
	C	486 \$	44
	C-05	498 \$	44
QAS00	BK	342 \$	44
	BK-05	359 \$	44
	C	270 \$	44
	C-05	285 \$	44
QAS01	BK	367 \$	44
	BK-05	384 \$	44
	C	289 \$	44
	C-05	304 \$	44
R71	N/A	154 \$	18, 27, 37, 48
	N/A-EX	154 \$	18, 27, 37, 48
	N/A-SPEX	154 \$	18, 27, 37, 48

Code Produit	Couleur	CAD Prix	Page
R93	N/A	197 \$	19, 28, 38, 49
	N/A-EX	197 \$	19, 28, 38, 49
	N/A-SPEX	197 \$	19, 28, 38, 49
R95	N/A	270 \$	20, 29, 39, 50
	N/A-EX	270 \$	20, 29, 39, 50
	N/A-SPEX	270 \$	20, 29, 39, 50
RHFS	N/A	247 \$	17, 36, 47
	N/A-EX	247 \$	17, 36, 47
	N/A-SPEX	247 \$	17, 36, 47
SM101	C	316 \$	13
TC010	BK	708 \$	16
	C	517 \$	16
TC016	BK	789 \$	16
	C	588 \$	16
TC039	BK	1762 \$	17
	C	1360 \$	17
TC071	BK	217 \$	18
	C	147 \$	18
TC093	BK	506 \$	19
	C	375 \$	19
TC094	BK	506 \$	19
	C	375 \$	19
TC095	BK	533 \$	20
	C	383 \$	20
TDJ10	C	588 \$	26
TDJ16	C	737 \$	26
TDJ71	C	177 \$	27
TDJ93	C	395 \$	28
TDJ94	C	395 \$	28
TDJ95	C	393 \$	29
TEV10	BK	799 \$	35
	C	557 \$	35
TEV16	BK	899 \$	35
	C	688 \$	35
TEV39	BK	1893 \$	36
	C	1411 \$	36
TEV71	BK	237 \$	37
	C	167 \$	37
TEV93	BK	486 \$	38
	C	385 \$	38
TEV94	BK	486 \$	38
	C	385 \$	38
TEV95	BK	533 \$	39
	C	383 \$	39
TQA10	BK	816 \$	46
	C	598 \$	46
TQA16	BK	931 \$	46
	C	717 \$	46
TQA39	BK	2021 \$	47
	C	1587 \$	47
TQA71	BK	241 \$	48
	C	162 \$	48
TQA93	BK	498 \$	49
	C	370 \$	49
TQA94	BK	498 \$	49
	C	370 \$	49
TQA95	BK	543 \$	50
	C	393 \$	50



Jazz robinet de cuisine 2 jets



- Speedway 3/8" compression
- 2 jets
- Cartouche de céramique
- 6.7 L/min, 1.8 gpm (US) 60psi

Code	Fini	Prix
JZ101C	Chrome	331 \$

UPC®

Plaque pour robinet de cuisine 8" centre

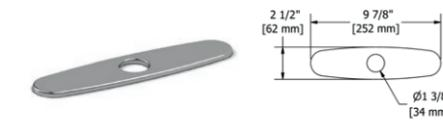

- Kit d'attaches avec ancrage
- Laiton

Code	Fini	Prix
P5698C	Chrome	80 \$



NJOY



PIXI

Robinet de cuisine avec douchette



- Speedway 3/8" compression
- Douchette rétractable 2 jets
- Cartouche de céramique
- 6.7 L/min, 1.8 gpm (US) 60psi

- Ajouter -10 pour débit 3.7 L/min, 1 gpm (US) 60psi
- Ajouter -15 pour débit 5.69 L/min, 1.5 gpm (US) 60psi

Code	Fini	Prix	-10/-15
NJ201C	Chrome	430 \$	447 \$
NJ201BK	Noir	580 \$	599 \$

UPC®

Plaque pour robinet de cuisine 8" centre

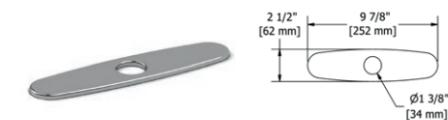

- Kit d'attaches avec ancrage
- Laiton

Code	Fini	Prix
P5698C	Chrome	80 \$

Pixi robinet de cuisine avec douchette

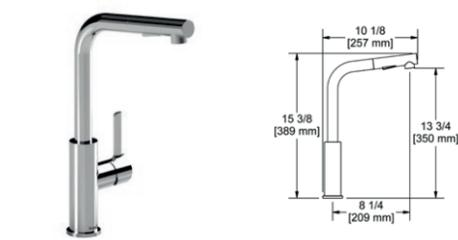

- Speedway 3/8" compression
- Douchette rétractable 2 jets
- Cartouche de céramique
- 6.7 L/min, 1.8 gpm (US) 60psi

Code	Fini	Prix
PX101C	Chrome	481 \$

UPC®

Plaque pour robinet de cuisine 8" centre

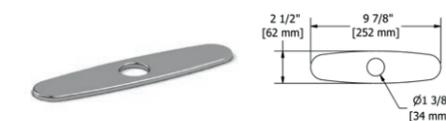

- Kit d'attaches avec ancrage
- Laiton

Code	Fini	Prix
P5698C	Chrome	80 \$



PRONTO

Pronto robinet de cuisine avec douchette

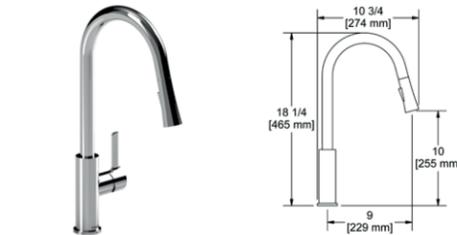

- Speedway 3/8" compression
- Douchette rétractable 2 jets
- Cartouche de céramique
- Anticalcaire
- 6.7 L/min, 1.8 gpm (US) 60psi

Code	Fini	Prix
PO101C	Chrome	489 \$
PO101SS	Acier inoxydable (PVS)	611 \$

Plaque pour robinet de cuisine 8" centre

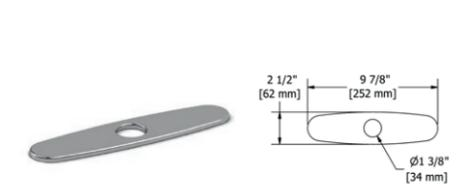

- Kit d'attaches avec ancrage
- Laiton

Code	Fini	Prix
P5698C	Chrome	80 \$
P5698SS	Acier inoxydable (PVS)	106 \$



SIMPLICITY

Simplicity robinet de cuisine avec douchette

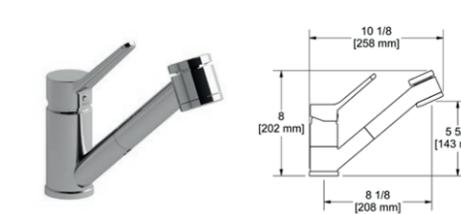

- Speedway 3/8" compression
- Douchette rétractable 2 jets
- Cartouche de céramique
- Boyau en polypropylène et polyester d'aluminium avec joint rotatif intégré
- 6.7 L/min, 1.8 gpm (US) 60psi



Code	Fini	Prix
SM101C	Chrome	316 \$

Plaque pour robinet de cuisine 8" centre

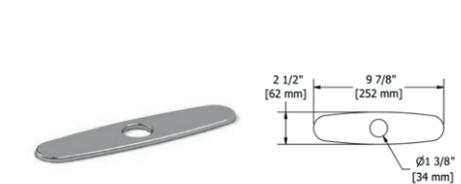

- Kit d'attaches avec ancrage
- Laiton

Code	Fini	Prix
P5698C	Chrome	80 \$

CONIK



CONIK

Robinet de lavabo monotrou

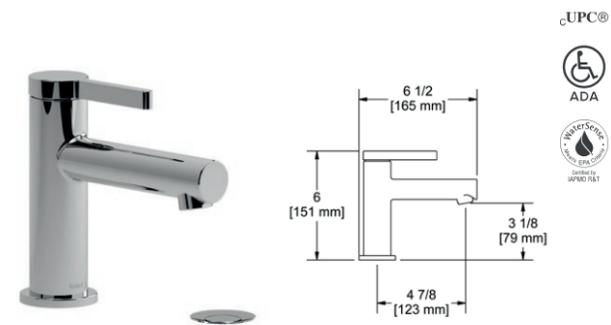

- UPC®
- ADA
- *Speedway* 3/8" compression
- Cartouche de céramique
- Drain à pression
- 4.5 L/min, 1.2 gpm (US) 60psi

• Ajouter -05 pour débit 1.9 L/min, 0.5 gpm (US) 60psi

Code	Fini	Prix	-05
COS01C	Chrome	271 \$	283 \$
COS01BK	Noir	342 \$	353 \$

Robinet de lavabo monotrou sans drain

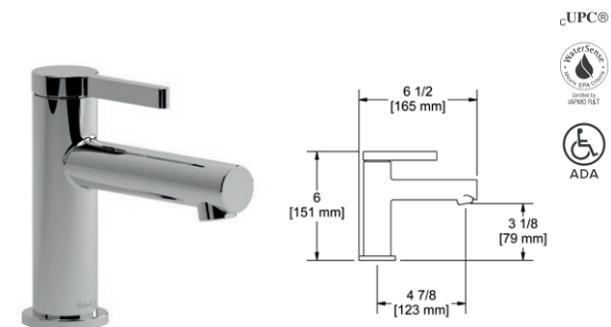

- UPC®
- ADA
- *Speedway* 3/8" compression
- Cartouche de céramique
- Sans drain
- 4.5 L/min, 1.2 gpm (US) 60psi

• Ajouter -05 pour débit 1.9 L/min, 0.5 gpm (US) 60psi

Code	Fini	Prix	-05
COS00C	Chrome	255 \$	267 \$
COS00BK	Noir	327 \$	340 \$

Robinet de lavabo mural

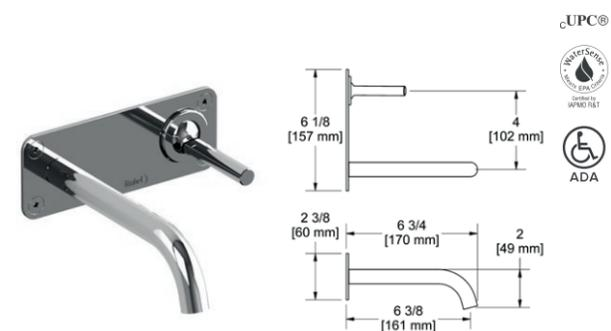

- UPC®
- ADA
- Entrée d'eau 1/2" femelle NPT
- Cartouche de céramique
- Sans drain
- 4.5 L/min, 1.2 gpm (US) 60psi

• Ajouter -05 pour débit 1.9 L/min, 0.5 gpm (US) 60psi

Code	Fini	Prix	-05
CO11C	Chrome	541 \$	553 \$
CO11BK	Noir	603 \$	615 \$

Robinet de bain 2 morceaux type P (pression équilibrée) avec douchette

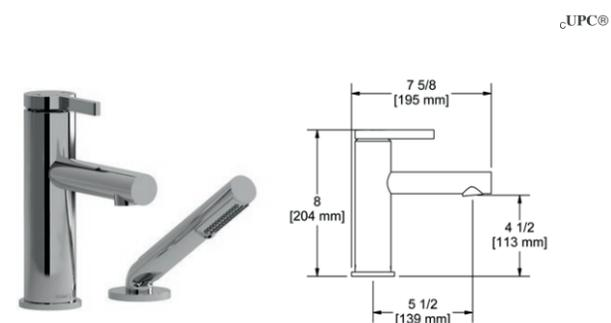

- UPC®
- ADA
- Entrée d'eau 1/2" mâle NPT
- Douchette 1 jet/anticalcaire
- Cartouche de céramique et balancier avec clapets anti-retour
- 19 L/min, 5.0 gpm (US) 60psi

Code	Fini	Prix
CO02C	Chrome	703 \$
CO02BK	Noir	783 \$

Robinet de bain trois morceaux avec douchette

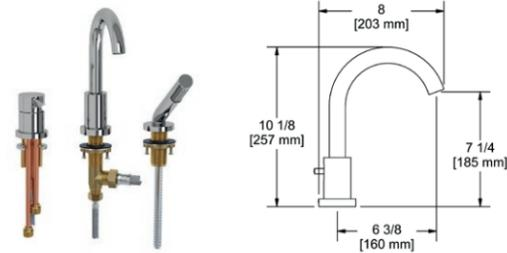

- Entrée d'eau 1/2" mâle NPT
- Douchette 1 jet/anticalcaire
- Cartouche de céramique
- 33 L/min, 8.7 gpm (US) 60psi

- Ajouter -EX pour connexion PEX EXPANSION
- Ajouter -SPEX pour connexion PEX

BRUT + GARNITURE

Code	Fini	Prix
CO10C	Chrome	763 \$
CO10BK	Noir	954 \$



BRUT SEUL

Code	Description	Prix
PRHTB	Connexions mâles 1/2" NPT	246 \$
PRHTB-SPEX	Connexions PEX	246 \$
PRHTB-EX	Connexions PEX EXPANSION	246 \$

GARNITURE SEULE

Code	Fini	Prix
TCO10C	Chrome	517 \$
TCO10BK	Noir	708 \$

Robinet de bain 3 morceaux Type P (pression équilibrée) avec douchette

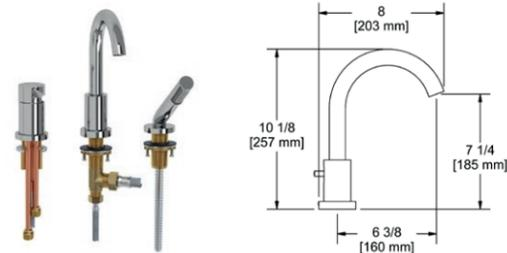

- Entrée d'eau 1/2" mâle NPT
- Douchette 1 jet/anticalcaire
- Cartouche de céramique et balancier avec clapets anti-retour
- 23 L/min, 6.0 gpm (US) 60psi

- Ajouter -EX pour connexion PEX EXPANSION
- Ajouter -SPEX pour connexion PEX

BRUT + GARNITURE

Code	Fini	Prix
CO16C	Chrome	834 \$
CO16BK	Noir	1035 \$



BRUT SEUL

Code	Description	Prix
PRHTB	Connexions mâles 1/2" NPT	246 \$
PRHTB-SPEX	Connexions PEX	246 \$
PRHTB-EX	Connexions PEX EXPANSION	246 \$

GARNITURE SEULE

Code	Fini	Prix
TCO16C	Chrome	588 \$
TCO16BK	Noir	789 \$

Robinet de bain fixé au sol coaxial 2 voies Type T (thermostatique) avec douchette



- Entrée d'eau 1/2" mâle NPT
- Cartouche thermostatique coaxiale avec clapets anti-retour
- Douchette 1 jet/anticalcaire
- 2 pièces : brut et garniture
- 2 clapets anti-retour
- 23 L/min, 6.0 gpm (US) 60psi

- Ajouter -EX pour connexion PEX EXPANSION
- Ajouter -SPEX pour connexion PEX

BRUT + GARNITURE

Code	Fini	Prix
CO39C	Chrome	1607 \$
CO39BK	Noir	2009 \$



BRUT SEUL

Code	Description	Prix
RHFS	Connexions mâles 1/2" NPT	247 \$
RHFS-SPEX	Connexions PEX	247 \$
RHFS-EX	Connexions PEX EXPANSION	247 \$



GARNITURE SEULE

Code	Fini	Prix
TCO39C	Chrome	1360 \$
TCO39BK	Noir	1762 \$

Brut, garniture et boîte d'installation pour plancher de béton



BRUT SEUL

Code	Description	Prix
PRHBX-SPEX	Connexions PEX	556 \$
PRHBX-EX	Connexions PEX EXPANSION	556 \$



GARNITURE SEULE

Code	Fini	Prix
TCO39C	Chrome	1360 \$
TCO39BK	Noir	1762 \$

CONIK

Valve Type P (pression équilibrée)



R71	154 \$	R71-SPEX	154 \$	R71-EX	154 \$
<ul style="list-style-type: none"> • Brut seul • Entrée d'eau 1/2" mâle NPT ou soudée • Sortie d'eau 1/2" mâle NPT ou soudée • Valves de service • Capuchon d'essai • Commandez la garniture TXX71XX pour compléter 		<ul style="list-style-type: none"> • Brut seul • Entrée d'eau 1/2" PEX • Sortie de douche 1/2" PEX • Sortie de bain 3/4" PEX ou 1/2" soudée • Valves de service • Commandez la garniture TXX71XX pour compléter • Capuchon d'essai 		<ul style="list-style-type: none"> • Brut seul • Entrée d'eau 1/2" PEX • Sortie de douche 1/2" PEX EXPANSION • Sortie de bain 3/4" PEX EXPANSION ou 1/2" soudée • Valves de service • Commandez la garniture TXX71XX pour compléter • Capuchon d'essai 	

Valve Type P (pression équilibrée) et garniture



GARNITURE SEULE		Prix
Code		
TC071C		147 \$
TC071BK		217 \$

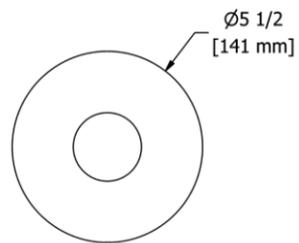

- Entrée d'eau 1/2" mâle NPT ou soudée
- Sortie d'eau 1/2" mâle NPT ou soudée
- Cartouche de céramique et balancier avec clapets anti-retour
- Valves de service
- Double action : débit et contrôle de température
- 22 L/min, 5.8 gpm (US) 60psi
- Ajouter -EX pour connexion PEX EXPANSION
- Ajouter -SPEX pour connexion PEX

BRUT + GARNITURE		Prix
Code		
C071C		301 \$
C071BK		371 \$

Exemples de connexions



CONIK

Valve brevetée 2 voies coaxiale Type T/P (thermo/pression équilibrée)



R93	197 \$	R93-SPEX	197 \$	R93-EX	197 \$
<ul style="list-style-type: none"> • Brut seul • Entrée d'eau 1/2" mâle NPT ou soudée • Deux sorties d'eau 1/2" mâles NPT ou soudées • Valves de service • Capuchon d'essai • Commandez la garniture TXX93XX ou TXX94XX pour compléter 		<ul style="list-style-type: none"> • Brut seul • Entrée d'eau 1/2" PEX • Deux sorties d'eau 1/2" PEX • Valves de service • Capuchon d'essai • Commandez la garniture TXX93XX ou TXX94XX pour compléter 		<ul style="list-style-type: none"> • Brut seul • Entrée d'eau 1/2" PEX • Deux sorties d'eau 1/2" PEX EXPANSION • Valves de service • Capuchon d'essai • Commandez la garniture TXX93XX ou TXX94XX pour compléter 	

Valve brevetée 2 voies coaxiale Type T/P (thermo/pression équilibrée) et garniture



GARNITURE SEULE			Prix
Code	Voies non partagées*		
TC093C	TC094C		375 \$
TC093BK	TC094BK		506 \$

Voies partagées

Voies non partagées

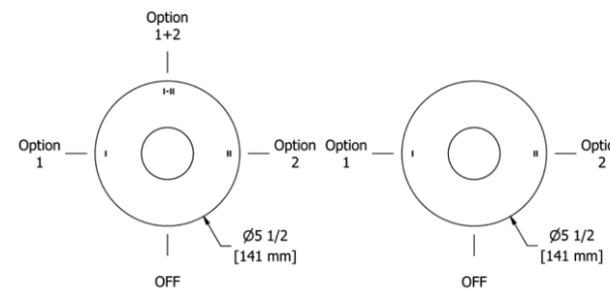

- Entrée d'eau 1/2" mâle NPT ou soudée
- Deux sorties d'eau 1/2" mâles NPT ou soudées
- Cartouche thermostatique/pression équilibrée coaxiale avec clapets anti-retour
- 4 positions (OFF, 1, 1 et 2, 2) partagées
- 3 positions (OFF, 1, 2) non partagées*
- Valves de service
- 24 L/min, 6.3 gpm (US) 60psi
- Ajouter -EX pour connexion PEX EXPANSION
- Ajouter -SPEX pour connexion PEX

BRUT + GARNITURE			Prix
Code	Voies non partagées*		
C093C	C094C		572 \$
C093BK	C094BK		703 \$

Exemples de connexions



Valve brevetée 3 voies coaxiale Type T/P (thermo/pression équilibrée)



R95	270 \$	R95-SPEX	270 \$	R95-EX	270 \$
<ul style="list-style-type: none"> • Brut seul • Entrée d'eau 1/2" mâle NPT ou soudée • Trois sorties d'eau 1/2" mâle NPT ou soudée • Valves de service • Capuchon d'essai • Commandez la garniture TXX95XX pour compléter 		<ul style="list-style-type: none"> • Brut seul • Entrée d'eau 1/2" PEX • Trois sorties d'eau 1/2" mâle NPT ou soudée • Valves de service • Capuchon d'essai • Commandez la garniture TXX95XX pour compléter 		<ul style="list-style-type: none"> • Brut seul • Entrée d'eau 1/2" PEX • Trois sorties d'eau 1/2" mâle NPT ou soudée • Valves de service • Capuchon d'essai • Commandez la garniture TXX95XX pour compléter 	

Valve brevetée 3 voies coaxiale Type T/P (thermo/pression équilibrée) et garniture



GARNITURE SEULE	
Code	Prix
TCO95C	383 \$
TCO95BK	533 \$

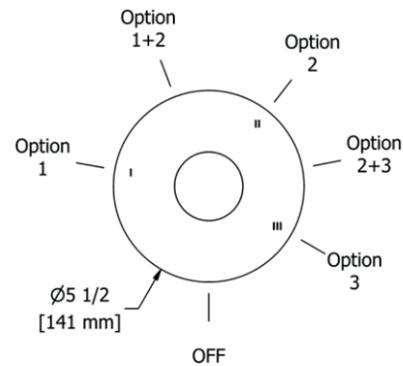

- Entrée d'eau 1/2" mâle NPT ou soudée
- Trois sorties d'eau 1/2" mâle NPT ou soudée
- Cartouche thermostatique/pression équilibrée coaxiale avec clapets anti-retour
- 6 positions (OFF, 1, 1 et 2, 2, 2 et 3, 3) partagées
- Valves de service
- 24 L/min, 6.3 gpm (US) 60psi
- Ajouter -EX pour connexion PEX EXPANSION
- Ajouter -SPEX pour connexion PEX

BRUT + GARNITURE	
Code	Prix
C095C	653 \$
C095BK	803 \$

Exemples de connexions



-SPEX

-EX

Assemblage C0171



CODE	DESCRIPTION	C	BK
R71*	Brut de valve Type P sans cartouche	154 \$	154 \$
P5002	Douchette sur rail	211 \$	291 \$
P775	Coude de raccordement	41 \$	56 \$
TCO71	Garniture pour valve Type P (pression équilibrée)	147 \$	217 \$
TOTAL		553 \$	718 \$

* Ajouter -SPEX pour valve connexion PEX et -EX pour valve connexion PEX expansion

Assemblage C0271



CODE	DESCRIPTION	C	BK
R71*	Brut de valve Type P sans cartouche	154 \$	154 \$
P358	Tête de douche 3 jets éco avec bras	89 \$	120 \$
P871	Bec de bain	84 \$	111 \$
TCO71	Garniture pour valve Type P (pression équilibrée)	147 \$	217 \$
TOTAL		474 \$	602 \$

* Ajouter -SPEX pour valve connexion PEX et -EX pour valve connexion PEX expansion

Assemblage C0393



CODE	DESCRIPTION	C	BK
R93*	Brut de valve coaxiale 2 voies, sans cartouche, Type T/P (thermo/pression équilibrée)	197 \$	197 \$
P5002	Douchette sur rail	211 \$	291 \$
P428	Tête de douche 23 cm (9")	146 \$	196 \$
P503	Bras de douche 40 cm (16")	86 \$	116 \$
P775	Coude de raccordement	41 \$	56 \$
TC093	Garniture pour valve 2 voies coaxiale Type T/P (thermostatique/pression équilibrée)	375 \$	506 \$
TOTAL		1056 \$	1362 \$

• * Ajouter –SPEX pour valve connexion PEX et –EX pour valve connexion PEX expansion

Assemblage C0493



CODE	DESCRIPTION	C	BK
R93*	Brut de valve coaxiale 2 voies, sans cartouche, Type T/P (thermo/pression équilibrée)	197 \$	197 \$
P428	Tête de douche 23 cm (9")	146 \$	196 \$
P503	Bras de douche 40 cm (16")	86 \$	116 \$
P870	Bec de bain	67 \$	91 \$
TC093	Garniture pour valve 2 voies coaxiale Type T/P (thermostatique/pression équilibrée)	375 \$	506 \$
TOTAL		871 \$	1106 \$

• * Ajouter –SPEX pour valve connexion PEX et –EX pour valve connexion PEX expansion

Assemblage C0595



CODE	DESCRIPTION	C	BK
R95*	Brut de valve coaxiale 3 voies, sans cartouche, Type T/P (thermo/pression équilibrée)	270 \$	270 \$
P5002	Douchette sur rail	211 \$	291 \$
P428	Tête de douche 23 cm (9")	146 \$	196 \$
P503	Bras de douche 40 cm (16")	86 \$	116 \$
P775	Coude de raccordement	41 \$	56 \$
P870	Bec de bain	67 \$	91 \$
TC095	Garniture pour valve 3 voies coaxiale Type T/P (thermostatique/pression équilibrée)	383 \$	533 \$
TOTAL		1204 \$	1553 \$

• * Ajouter –SPEX pour valve connexion PEX et –EX pour valve connexion PEX expansion

Assemblage C0695



CODE	DESCRIPTION	C	BK
R95*	Brut de valve coaxiale 3 voies, sans cartouche, Type T/P (thermo/pression équilibrée)	270 \$	270 \$
P5002 (x2)	Douchette sur rail	422 \$	582 \$
P428	Tête de douche 23 cm (9")	146 \$	196 \$
P503	Bras de douche 40 cm (16")	86 \$	116 \$
P775 (x2)	Coude de raccordement	82 \$	112 \$
TC095	Garniture pour valve 3 voies coaxiale Type T/P (thermostatique/pression équilibrée)	383 \$	533 \$
TOTAL		1389 \$	1809 \$

• * Ajouter –SPEX pour valve connexion PEX et –EX pour valve connexion PEX expansion

DEE-J



DEE-J

Robinet de lavabo monotrou

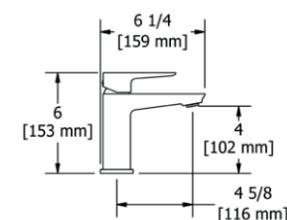

UPC®



- Speedway 3/8" compression
- Cartouche de céramique
- Drain à pression
- 4.5 L/min, 1.2 gpm (US) 60psi

- Ajouter -05 pour débit 1.9 L/min, 0.5 gpm (US) 60psi

Code	Fini	Prix	-05
DJ01C	Chrome	327 \$	339 \$

Robinet de lavabo monotrou sans drain

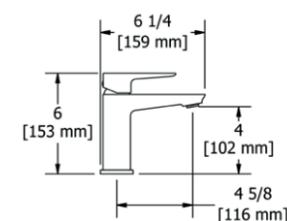

UPC®



- Speedway 3/8" compression
- Cartouche de céramique
- Sans drain
- 4.5 L/min, 1.2 gpm (US) 60psi

- Ajouter -05 pour débit 1.9 L/min, 0.5 gpm (US) 60psi

Code	Fini	Prix	-05
DJ00C	Chrome	301 \$	313 \$

Robinet de bain mural coaxial Type T/P (thermostatique/pression équilibrée) avec douchette

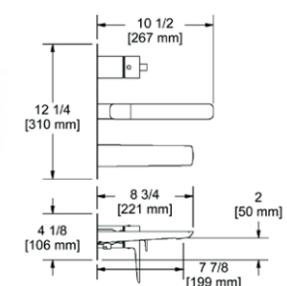

UPC®

- Entrée d'eau 1/2" femelle NPT
- Cartouche thermostatique/pression équilibrée coaxiale avec clapets anti-retour
- Douchette 1 jet/anticalcaire
- 2 voies non partagées
- Valves de service
- 20.5 L/min, 5.4 gpm (US) 60psi

Code	Fini	Prix
DJ21C	Chrome	1607 \$

Robinet de bain trois morceaux avec douchette



- Entrée d'eau 1/2" mâle NPT
- Douchette 1 jet/anticalcaire
- Cartouche de céramique
- 33 L/min, 8.7 gpm (US) 60psi



- Ajouter -EX pour connexion PEX EXPANSION
- Ajouter -SPEX pour connexion PEX

BRUT + GARNITURE

Code	Fini	Prix
DJ10C	Chrome	834 \$

BRUT SEUL

Code	Description	Prix
PRHTB	Connexions mâles 1/2" NPT	246 \$
PRHTB-SPEX	Connexions PEX	246 \$
PRHTB-EX	Connexions PEX EXPANSION	246 \$

GARNITURE SEULE

Code	Fini	Prix
TDJ10C	Chrome	588 \$

Robinet de bain 3 morceaux type P (pression équilibrée) avec douchette



- Entrée d'eau 1/2" mâle NPT
- Douchette 1 jet/anticalcaire
- Cartouche de céramique et balancier avec clapets anti-retour
- 23 L/min, 6.0 gpm (US) 60psi

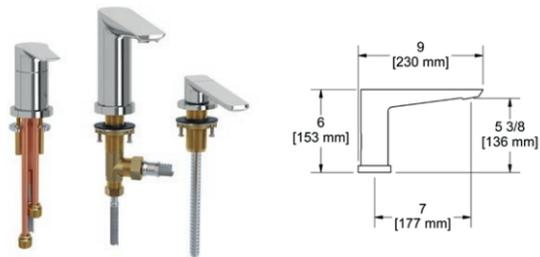

- Ajouter -EX pour connexion PEX EXPANSION
- Ajouter -SPEX pour connexion PEX

BRUT + GARNITURE

Code	Fini	Prix
DJ16C	Chrome	983 \$

BRUT SEUL

Code	Description	Prix
PRHTB	Connexions mâles 1/2" NPT	246 \$
PRHTB-SPEX	Connexions PEX	246 \$
PRHTB-EX	Connexions PEX EXPANSION	246 \$

GARNITURE SEULE

Code	Fini	Prix
TDJ16C	Chrome	737 \$

Valve Type P (pression équilibrée)



R71	154 \$	R71-SPEX	154 \$	R71-EX	154 \$
<ul style="list-style-type: none"> • Brut seul • Entrée d'eau 1/2" mâle NPT ou soudée • Sortie d'eau 1/2" mâle NPT ou soudée • Valves de service • Capuchon d'essai • Commandez la garniture TXX71XX pour compléter 		<ul style="list-style-type: none"> • Brut seul • Entrée d'eau 1/2" PEX • Sortie de douche 1/2" PEX • Sortie de bain 3/4" PEX ou 1/2" soudée • Valves de service • Commandez la garniture TXX71XX pour compléter • Capuchon d'essai 		<ul style="list-style-type: none"> • Brut seul • Entrée d'eau 1/2" PEX • Sortie de douche 1/2" PEX EXPANSION • Sortie de bain 3/4" PEX EXPANSION ou 1/2" soudée • Valves de service • Commandez la garniture TXX71XX pour compléter • Capuchon d'essai 	

Valve Type P (pression équilibrée) et garniture



GARNITURE SEULE

Code	Prix
TDJ71C	177 \$

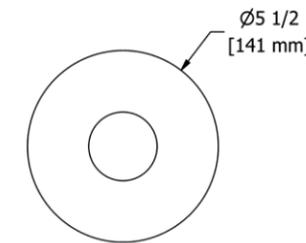

- Entrée d'eau 1/2" mâle NPT ou soudée
- Sortie d'eau 1/2" mâle NPT ou soudée
- Cartouche de céramique et balancier avec clapets anti-retour
- Valves de service
- Double action : débit et contrôle de température
- 22 L/min, 5.8 gpm (US) 60psi

- Ajouter -EX pour connexion PEX EXPANSION
- Ajouter -SPEX pour connexion PEX

BRUT + GARNITURE

Code	Prix
DJ71C	331 \$

Exemples de connexions



-SPEX

-EX

Valve brevetée 2 voies coaxiale **Type T/P** (thermo/pression équilibrée)



R93	197 \$	R93-SPEX	197 \$	R93-EX	197 \$
<ul style="list-style-type: none"> • Brut seul • Entrée d'eau 1/2" mâle NPT ou soudée • Deux sorties d'eau 1/2" mâles NPT ou soudées • Valves de service • Capuchon d'essai • Commandez la garniture TXX93XX ou TXX94XX pour compléter 		<ul style="list-style-type: none"> • Brut seul • Entrée d'eau 1/2" PEX • Deux sorties d'eau 1/2" PEX • Valves de service • Capuchon d'essai • Commandez la garniture TXX93XX ou TXX94XX pour compléter 		<ul style="list-style-type: none"> • Brut seul • Entrée d'eau 1/2" PEX • Deux sorties d'eau 1/2" PEX EXPANSION • Valves de service • Capuchon d'essai • Commandez la garniture TXX93XX ou TXX94XX pour compléter 	

Valve brevetée 2 voies coaxiale **Type T/P** (thermo/pression équilibrée) et garniture



GARNITURE SEULE		
Code	Voies non partagées*	Prix
TDJ93C	TDJ94C	395 \$

Voies partagées

Voies non partagées

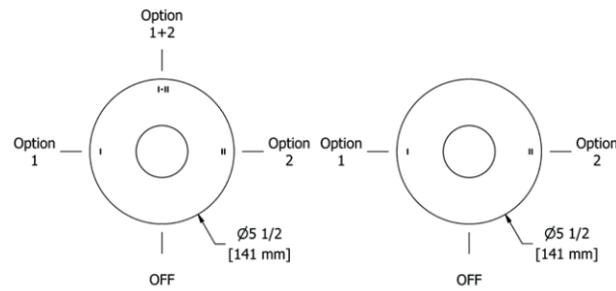

- Entrée d'eau 1/2" mâle NPT ou soudée
 - Deux sorties d'eau 1/2" mâles NPT ou soudées
 - Cartouche thermostatique/pression équilibrée coaxiale avec clapets anti-retour
 - 4 positions (OFF, 1, 1 et 2, 2) partagées
 - 3 positions (OFF, 1, 2) non partagées*
 - Valves de service
 - 24 L/min, 6.3 gpm (US) 60psi
 - Ajouter -EX pour connexion PEX EXPANSION
 - Ajouter -SPEX pour connexion PEX
- BRUT + GARNITURE
- | Code | Voies non partagées* | Prix |
|-------|----------------------|--------|
| DJ93C | DJ94C | 592 \$ |

Exemples de connexions



-SPEX

-EX

Valve brevetée 3 voies coaxiale **Type T/P** (thermo/pression équilibrée)



R95	270 \$	R95-SPEX	270 \$	R95-EX	270 \$
<ul style="list-style-type: none"> • Brut seul • Entrée d'eau 1/2" mâle NPT ou soudée • Trois sorties d'eau 1/2" mâle NPT ou soudée • Valves de service • Capuchon d'essai • Commandez la garniture TXX95XX pour compléter 		<ul style="list-style-type: none"> • Brut seul • Entrée d'eau 1/2" PEX • Trois sorties d'eau 1/2" mâle NPT ou soudée • Valves de service • Capuchon d'essai • Commandez la garniture TXX95XX pour compléter 		<ul style="list-style-type: none"> • Brut seul • Entrée d'eau 1/2" PEX • Trois sorties d'eau 1/2" mâle NPT ou soudée • Valves de service • Capuchon d'essai • Commandez la garniture TXX95XX pour compléter 	

Valve brevetée 3 voies coaxiale **Type T/P** (thermo/pression équilibrée) et garniture



GARNITURE SEULE		
Code		Prix
TDJ95C		393 \$

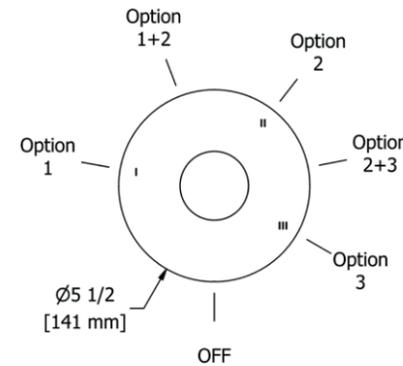

- Entrée d'eau 1/2" mâle NPT ou soudée
 - Trois sorties d'eau 1/2" mâle NPT ou soudée
 - Cartouche thermostatique coaxiale avec clapets anti-retour
 - Valves de service
 - 6 positions (OFF, 1, 1 et 2, 2 et 3, 3) partagées
 - 24 L/min, 6.3 gpm (US) 60psi
 - Ajouter -EX pour connexion PEX EXPANSION
 - Ajouter -SPEX pour connexion PEX
- BRUT + GARNITURE
- | Code | Prix |
|-------|--------|
| DJ95C | 663 \$ |

Exemples de connexions



-SPEX

-EX

Assemblage DJ171



CODE	DESCRIPTION	C
R71*	Brut de valve Type P sans cartouche	154 \$
P6060	Douchette sur rail	237 \$
P775	Coude de raccordement	41 \$
TDJ71	Garniture pour valve Type P (pression équilibrée)	177 \$
TOTAL		609 \$

• * Ajouter –SPEX pour valve connexion PEX et –EX pour valve connexion PEX expansion

Assemblage DJ271



CODE	DESCRIPTION	C
R71*	Brut de valve Type P sans cartouche	154 \$
P358	Tête de douche 3 jets éco avec bras	89 \$
P871	Bec de bain	84 \$
TDJ71	Garniture pour valve Type P (pression équilibrée)	177 \$
TOTAL		504 \$

• * Ajouter –SPEX pour valve connexion PEX et –EX pour valve connexion PEX expansion

Assemblage DJ393



CODE	DESCRIPTION	C
R93*	Brut de valve coaxiale 2 voies, sans cartouche, Type T/P (thermo/pression équilibrée)	197 \$
P6060	Douchette sur rail	237 \$
P430	Tête de douche 25 cm (10")	176 \$
P503	Bras de douche 40 cm (16")	86 \$
P775	Coude de raccordement	41 \$
TDJ93	Garniture pour valve 2 voies coaxiale Type T/P (thermostatique/pression équilibrée)	395 \$
TOTAL		1132 \$

• * Ajouter –SPEX pour valve connexion PEX et –EX pour valve connexion PEX expansion

Assemblage DJ493



CODE	DESCRIPTION	C
R93*	Brut de valve coaxiale 2 voies, sans cartouche, Type T/P (thermo/pression équilibrée)	197 \$
P430	Tête de douche 25 cm (10")	176 \$
P503	Bras de douche 40 cm (16")	86 \$
P870	Bec de bain	67 \$
TDJ93	Garniture pour valve 2 voies coaxiale Type T/P (thermostatique/pression équilibrée)	395 \$
TOTAL		921 \$

• * Ajouter –SPEX pour valve connexion PEX et –EX pour valve connexion PEX expansion

Assemblage DJ595



CODE	DESCRIPTION	C
R95*	Brut de valve coaxiale 3 voies, sans cartouche, Type T/P (thermo/pression équilibrée)	270 \$
P6060	Douchette sur rail	237 \$
P430	Tête de douche 25 cm (10")	176 \$
P503	Bras de douche 40 cm (16")	86 \$
P775	Coude de raccordement	41 \$
P870	Bec de bain	67 \$
TDJ95	Garniture pour valve 3 voies coaxiale Type T/P (thermostatique/pression équilibrée)	393 \$
TOTAL		1270 \$

• * Ajouter –SPEX pour valve connexion PEX et –EX pour valve connexion PEX expansion

Assemblage DJ695



CODE	DESCRIPTION	C
R95*	Brut de valve coaxiale 3 voies, sans cartouche, Type T/P (thermo/pression équilibrée)	270 \$
P6060 (x2)	Douchette sur rail	474 \$
P430	Tête de douche 25 cm (10")	176 \$
P503	Bras de douche 40 cm (16")	86 \$
P775 (x2)	Coude de raccordement	82 \$
TDJ95	Garniture pour valve 3 voies coaxiale Type T/P (thermostatique/pression équilibrée)	393 \$
TOTAL		1481 \$

• * Ajouter –SPEX pour valve connexion PEX et –EX pour valve connexion PEX expansion

EVER



Robinet de lavabo monotrou

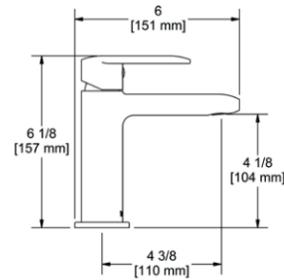

- Speedway 3/8" compression
- Cartouche de céramique
- Drain à pression
- 4.5 L/min, 1.2 gpm (US) 60psi

• Ajouter -05 pour débit 1.9 L/min, 0.5 gpm (US) 60psi

Code	Fini	Prix	-05
EV01C	Chrome	301 \$	312 \$
EV01BK	Noir	371 \$	384 \$

Robinet de lavabo monotrou sans drain

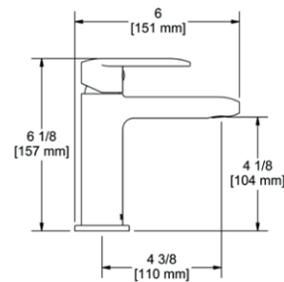

- Speedway 3/8" compression
- Cartouche de céramique
- Sans drain
- 4.5 L/min, 1.2 gpm (US) 60psi

• Ajouter -05 pour débit 1.9 L/min, 0.5 gpm (US) 60psi

Code	Fini	Prix	-05
EV00C	Chrome	271 \$	282 \$
EV00BK	Noir	351 \$	362 \$

Robinet de lavabo 8"

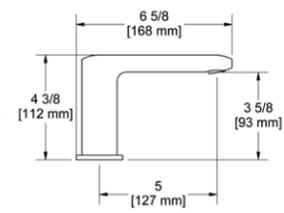

- Speedway 3/8" compression
- Cartouche de céramique
- Drain à pression
- 4.5 L/min, 1.2 gpm (US) 60psi

• Ajouter -05 pour débit 1.9 L/min, 0.5 gpm (US) 60psi

Code	Fini	Prix	-05
EV08C	Chrome	588 \$	603 \$
EV08BK	Noir	663 \$	675 \$

Robinet de bain mural coaxial Type T/P (thermostatique/pression équilibrée) avec douchette

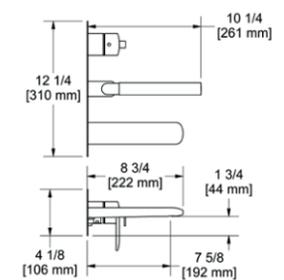

- Entrée d'eau 1/2" femelle NPT
- Cartouche thermostatique/pression équilibrée coaxiale avec clapets anti-retour
- Douchette 1 jet/anticalcaire
- 2 voies non partagées
- Valves de service
- 20.5 L/min, 5.4 gpm (US) 60psi

Code	Fini	Prix
EV21C	Chrome	1336 \$
EV21BK	Noir	1634 \$

Robinet de bain trois morceaux avec douchette

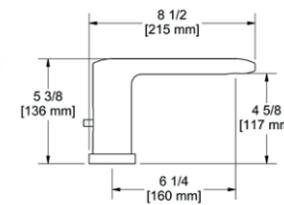

- Entrée d'eau 1/2" mâle NPT
- Douchette 1 jet/anticalcaire
- Cartouche de céramique
- 33 L/min, 8.7 gpm (US) 60psi

- Ajouter -EX pour connexion PEX EXPANSION
- Ajouter -SPEX pour connexion PEX

BRUT + GARNITURE

Code	Fini	Prix
EV10C	Chrome	803 \$
EV10BK	Noir	1045 \$



BRUT SEUL

Code	Description	Prix
PRHTB	Connexions mâles 1/2" NPT	246 \$
PRHTB-SPEX	Connexions PEX	246 \$
PRHTB-EX	Connexions PEX EXPANSION	246 \$

GARNITURE SEULE

Code	Fini	Prix
TEV10C	Chrome	557 \$
TEV10BK	Noir	799 \$

Robinet de bain 3 morceaux Type P (pression équilibrée) avec douchette

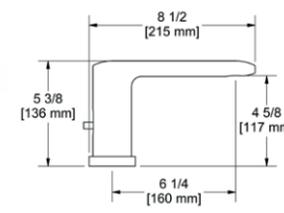

- Entrée d'eau 1/2" mâle NPT
- Douchette 1 jet/anticalcaire
- Cartouche de céramique et balancier avec clapets anti-retour
- 23 L/min, 6.0 gpm (US) 60psi

- Ajouter -EX pour connexion PEX EXPANSION
- Ajouter -SPEX pour connexion PEX

BRUT + GARNITURE

Code	Fini	Prix
EV16C	Chrome	934 \$
EV16BK	Noir	1145 \$



BRUT SEUL

Code	Description	Prix
PRHTB	Connexions mâles 1/2" NPT	246 \$
PRHTB-SPEX	Connexions PEX	246 \$
PRHTB-EX	Connexions PEX EXPANSION	246 \$

GARNITURE SEULE

Code	Fini	Prix
TEV16C	Chrome	688 \$
TEV16BK	Noir	899 \$

Robinet de bain fixé au sol coaxial 2 voies Type T (thermostatique) avec douchette

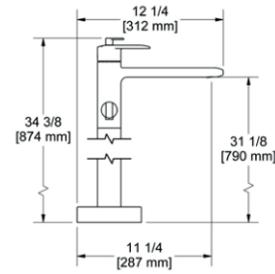

- Entrée d'eau 1/2" mâle NPT
- Cartouche thermostatique coaxiale avec clapets anti-retour
- Douchette 1 jet/anticalcaire
- 2 pièces : brut et garniture
- 2 clapets anti-retour
- 23 L/min, 6.0 gpm (US) 60psi

- Ajouter -EX pour connexion PEX EXPANSION
- Ajouter -SPEX pour connexion PEX

BRUT + GARNITURE

Code	Fini	Prix
EV39C	Chrome	1658 \$
EV39BK	Noir	2140 \$

BRUT SEUL

Code	Description	Prix
RHFS	Connexions mâles 1/2" NPT	247 \$
RHFS-SPEX	Connexions PEX	247 \$
RHFS-EX	Connexions PEX EXPANSION	247 \$

GARNITURE SEULE

Code	Fini	Prix
TEV39C	Chrome	1411 \$
TEV39BK	Noir	1893 \$

Brut, garniture et boîte d'installation pour plancher de béton



BRUT SEUL

Code	Description	Prix
PRHBX-SPEX	Connexions PEX	556 \$
PRHBX-EX	Connexions PEX EXPANSION	556 \$

GARNITURE SEULE

Code	Fini	Prix
TEV39C	Chrome	1411 \$
TEV39BK	Noir	1893 \$

Valve Type P (pression équilibrée)



R71	154 \$	R71-SPEX	154 \$	R71-EX	154 \$
<ul style="list-style-type: none"> • Brut seul • Entrée d'eau 1/2" mâle NPT ou soudée • Sortie d'eau 1/2" mâle NPT ou soudée • Valves de service • Capuchon d'essai • Commandez la garniture TXX71XX pour compléter 		<ul style="list-style-type: none"> • Brut seul • Entrée d'eau 1/2" PEX • Sortie de douche 1/2" PEX • Sortie de bain 3/4" PEX ou 1/2" soudée • Valves de service • Commandez la garniture TXX71XX pour compléter • Capuchon d'essai 		<ul style="list-style-type: none"> • Brut seul • Entrée d'eau 1/2" PEX • Sortie de douche 1/2" PEX EXPANSION • Sortie de bain 3/4" PEX EXPANSION ou 1/2" soudée • Valves de service • Commandez la garniture TXX71XX pour compléter • Capuchon d'essai 	

Valve Type P (pression équilibrée) et garniture

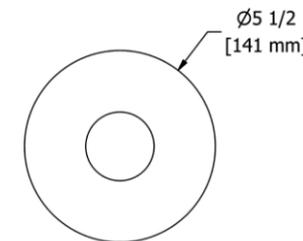

GARNITURE SEULE

Code	Prix
TEV71C	167 \$
TEV71BK	237 \$

- Entrée d'eau 1/2" mâle NPT ou soudée
- Sortie d'eau 1/2" mâle NPT ou soudée
- Cartouche de céramique et balancier avec clapets anti-retour
- Valves de service
- Double action : débit et contrôle de température
- 22 L/min, 5.8 gpm (US) 60psi
- Ajouter -EX pour connexion PEX EXPANSION
- Ajouter -SPEX pour connexion PEX

BRUT + GARNITURE

Code	Prix
EV71C	321 \$
EV71BK	391 \$

Exemples de connexions



-SPEX

-EX

Valve brevetée 2 voies coaxiale **Type T/P** (thermo/pression équilibrée)



R93	197 \$	R93-SPEX	197 \$	R93-EX	197 \$
<ul style="list-style-type: none"> • Brut seul • Entrée d'eau 1/2" mâle NPT ou soudée • Deux sorties d'eau 1/2" mâles NPT ou soudées • Valves de service • Capuchon d'essai • Commandez la garniture TXX93XX ou TXX94XX pour compléter 		<ul style="list-style-type: none"> • Brut seul • Entrée d'eau 1/2" PEX • Deux sorties d'eau 1/2" PEX • Valves de service • Capuchon d'essai • Commandez la garniture TXX93XX ou TXX94XX pour compléter 		<ul style="list-style-type: none"> • Brut seul • Entrée d'eau 1/2" PEX • Deux sorties d'eau 1/2" PEX EXPANSION • Valves de service • Capuchon d'essai • Commandez la garniture TXX93XX ou TXX94XX pour compléter 	

Valve brevetée 2 voies coaxiale **Type T/P** (thermo/pression équilibrée) et garniture



GARNITURE SEULE		
Code	Voies non partagées*	Prix
TEV93C	TEV94C	385 \$
TEV93BK	TEV94BK	486 \$

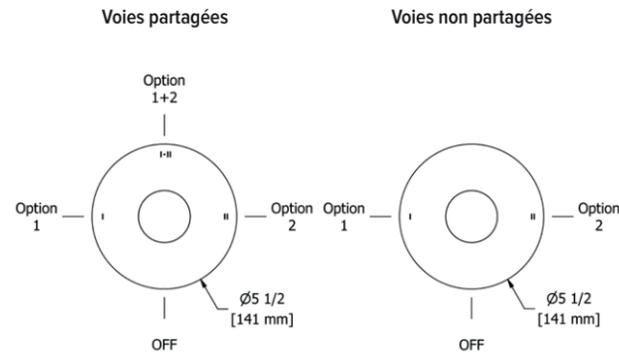

- Entrée d'eau 1/2" mâle NPT ou soudée
- Deux sorties d'eau 1/2" mâles NPT ou soudées
- Cartouche thermostatique/pression équilibrée coaxiale avec clapets anti-retour
- 4 positions (OFF, 1, 1 et 2, 2) partagées
- 3 positions (OFF, 1, 2) non partagées*
- Valves de service
- 24 L/min, 6.3 gpm (US) 60psi
- Ajouter -EX pour connexion PEX EXPANSION
- Ajouter -SPEX pour connexion PEX

BRUT + GARNITURE		
Code	Voies non partagées*	Prix
EV93C	EV94C	582 \$
EV93BK	EV94BK	683 \$

Exemples de connexions



-SPEX

-EX

Valve brevetée 3 voies coaxiale **Type T/P** (thermo/pression équilibrée)



R95	270 \$	R95-SPEX	270 \$	R95-EX	270 \$
<ul style="list-style-type: none"> • Brut seul • Entrée d'eau 1/2" mâle NPT ou soudée • Trois sorties d'eau 1/2" mâle NPT ou soudée • Valves de service • Capuchon d'essai • Commandez la garniture TXX95XX pour compléter 		<ul style="list-style-type: none"> • Brut seul • Entrée d'eau 1/2" PEX • Trois sorties d'eau 1/2" mâle NPT ou soudée • Valves de service • Capuchon d'essai • Commandez la garniture TXX95XX pour compléter 		<ul style="list-style-type: none"> • Brut seul • Entrée d'eau 1/2" PEX • Trois sorties d'eau 1/2" mâle NPT ou soudée • Valves de service • Capuchon d'essai • Commandez la garniture TXX95XX pour compléter 	

Valve brevetée 3 voies coaxiale **Type T/P** (thermo/pression équilibrée) et garniture



GARNITURE SEULE		
Code		Prix
TEV95C		383 \$
TEV95BK		533 \$

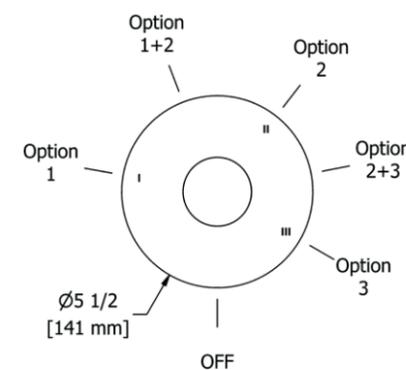

- Entrée d'eau 1/2" mâle NPT ou soudée
- Trois sorties d'eau 1/2" mâle NPT ou soudée
- Cartouche thermostatique/pression équilibrée coaxiale avec clapets anti-retour
- 6 positions (OFF, 1, 1 et 2, 2, 2 et 3, 3) partagées
- Valves de service
- 24 L/min, 6.3 gpm (US) 60psi
- Ajouter -EX pour connexion PEX EXPANSION
- Ajouter -SPEX pour connexion PEX

BRUT + GARNITURE		
Code		Prix
EV95C		653 \$
EV95BK		803 \$

Exemples de connexions



-SPEX

-EX

Assemblage EV171



CODE	DESCRIPTION	C	BK
R71*	Brut de valve Type P sans cartouche	154 \$	154 \$
P3030	Douchette sur rail	241 \$	301 \$
P775	Coude de raccordement	41 \$	56 \$
TEV71	Garniture pour valve Type P (pression équilibrée)	167 \$	237 \$
TOTAL		603 \$	748 \$

• * Ajouter –SPEX pour valve connexion PEX et –EX pour valve connexion PEX expansion

Assemblage EV271



CODE	DESCRIPTION	C	BK
R71*	Brut de valve Type P sans cartouche	154 \$	154 \$
P358	Tête de douche 3 jets éco avec bras	89 \$	120 \$
P871	Bec de bain	84 \$	111 \$
TEV71	Garniture pour valve Type P (pression équilibrée)	167 \$	237 \$
TOTAL		494 \$	622 \$

• * Ajouter –SPEX pour valve connexion PEX et –EX pour valve connexion PEX expansion



Assemblage EV393



CODE	DESCRIPTION	C	BK
R93*	Brut de valve coaxiale 2 voies, sans cartouche, Type T/P (thermo/pression équilibrée)	197 \$	197 \$
P3030	Douchette sur rail	241 \$	301 \$
P428	Tête de douche 23 cm (9")	146 \$	196 \$
P503	Bras de douche 40 cm (16")	86 \$	116 \$
P775	Coude de raccordement	41 \$	56 \$
TEV93	Garniture pour valve 2 voies coaxiale Type T/P (thermostatique/pression équilibrée)	385 \$	486 \$
TOTAL		1096 \$	1352 \$

• * Ajouter –SPEX pour valve connexion PEX et –EX pour valve connexion PEX expansion

Assemblage EV493



CODE	DESCRIPTION	C	BK
R93*	Brut de valve coaxiale 2 voies, sans cartouche, Type T/P (thermo/pression équilibrée)	197 \$	197 \$
P428	Tête de douche 23 cm (9")	146 \$	196 \$
P503	Bras de douche 40 cm (16")	86 \$	116 \$
P870	Bec de bain	67 \$	91 \$
TEV93	Garniture pour valve 2 voies coaxiale Type T/P (thermostatique/pression équilibrée)	385 \$	486 \$
TOTAL		881 \$	1086 \$

• * Ajouter –SPEX pour valve connexion PEX et –EX pour valve connexion PEX expansion



Assemblage EV595



CODE	DESCRIPTION	C	BK
R95*	Brut de valve coaxiale 3 voies, sans cartouche, Type T/P (thermo/pression équilibrée)	270 \$	270 \$
P3030	Douchette sur rail	241 \$	301 \$
P428	Tête de douche 23 cm (9")	146 \$	196 \$
P503	Bras de douche 40 cm (16")	86 \$	116 \$
P775	Coude de raccordement	41 \$	56 \$
P870	Bec de bain	67 \$	91 \$
TEV95	Garniture pour valve 3 voies coaxiale Type T/P (thermostatique/pression équilibrée)	383 \$	533 \$
TOTAL		1234 \$	1563 \$

• * Ajouter –SPEX pour valve connexion PEX et –EX pour valve connexion PEX expansion

Assemblage EV695



CODE	DESCRIPTION	C	BK
R95*	Brut de valve coaxiale 3 voies, sans cartouche, Type T/P (thermo/pression équilibrée)	270 \$	270 \$
P3030 (x2)	Douchette sur rail	482 \$	602 \$
P428	Tête de douche 23 cm (9")	146 \$	196 \$
P503	Bras de douche 40 cm (16")	86 \$	116 \$
P775 (x2)	Coude de raccordement	82 \$	112 \$
TEV95	Garniture pour valve 3 voies coaxiale Type T/P (thermostatique/pression équilibrée)	383 \$	533 \$
TOTAL		1449 \$	1829 \$

• * Ajouter –SPEX pour valve connexion PEX et –EX pour valve connexion PEX expansion

QUADRIK



QUADRIK

Robinet de lavabo monotrou

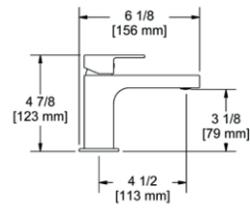

cUPC®



- *Speedway* 3/8" compression
- Cartouche de céramique
- Drain à pression
- 4.5 L/min, 1.2 gpm (US) 60psi

• Ajouter -05 pour débit 1.9 L/min, 0.5 gpm (US) 60psi

Code	Fini	Prix	-05
QAS01C	Chrome	289 \$	304 \$
QAS01BK	Noir	367 \$	384 \$

Robinet de lavabo monotrou sans drain

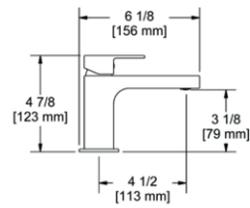

cUPC®



- *Speedway* 3/8" compression
- Cartouche de céramique
- Sans drain
- 4.5 L/min, 1.2 gpm (US) 60psi

• Ajouter -05 pour débit 1.9 L/min, 0.5 gpm (US) 60psi

Code	Fini	Prix	-05
QAS00C	Chrome	270 \$	285 \$
QAS00BK	Noir	342 \$	359 \$

Robinet de lavabo monotrou

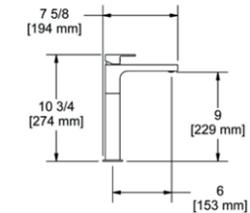

cUPC®



- *Speedway* 3/8" compression
- Cartouche de céramique
- Sans drain
- 4.5 L/min, 1.2 gpm (US) 60psi

• Ajouter -05 pour débit 1.9 L/min, 0.5 gpm (US) 60psi

Code	Fini	Prix	-05
QAL01C	Chrome	486 \$	498 \$
QAL01BK	Noir	548 \$	560 \$

Robinet de lavabo 8"

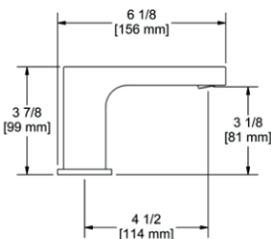

cUPC®



- *Speedway* 3/8" compression
- Cartouche de céramique
- Drain à pression
- 4.5 L/min, 1.2 gpm (US) 60psi

• Ajouter -05 pour débit 1.9 L/min, 0.5 gpm (US) 60psi

Code	Fini	Prix	-05
QA08C	Chrome	641 \$	653 \$
QA08BK	Noir	740 \$	752 \$

QUADRIK

Robinet de lavabo mural

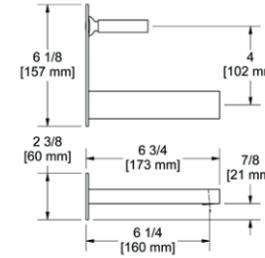
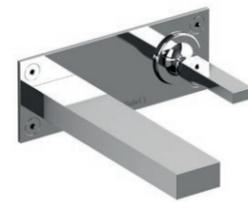

cUPC®



- Entrée d'eau 1/2" femelle NPT
- Cartouche de céramique
- Sans drain
- 4.5 L/min, 1.2 gpm (US) 60psi

• Ajouter -05 pour débit 1.9 L/min, 0.5 gpm (US) 60psi

Code	Fini	Prix	-05
QA11C	Chrome	663 \$	675 \$
QA11BK	Noir	824 \$	836 \$

Robinet de bain mural coaxial Type T/P (thermostatique/pression équilibrée) avec douchette

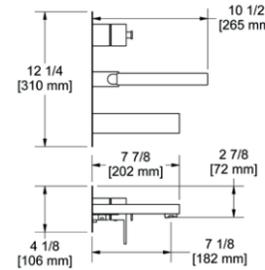

cUPC®



- Entrée d'eau 1/2" femelle NPT
- Cartouche thermostatique/pression équilibrée coaxiale avec clapets anti-retour
- Douchette 1 jet/anticalcaire
- 2 voies *non partagées*
- Valves de service
- 20.5 L/min, 5.4 gpm (US) 60psi

Code	Fini	Prix
QA21C	Chrome	1398 \$
QA21BK	Noir	1748 \$

Robinet de bain 2 morceaux avec douchette



cUPC®

- Entrée d'eau 1/2" mâle NPT
- 2 cartouches de céramique
- Douchette 1 jet/anticalcaire
- Sans déviateur
- 2 clapets anti-retour
- 37 L/min, 9.8 gpm (US) 60psi

Code	Fini	Prix
QA02C	Chrome	738 \$

QUADRIK

Robinet de bain trois morceaux avec douchette

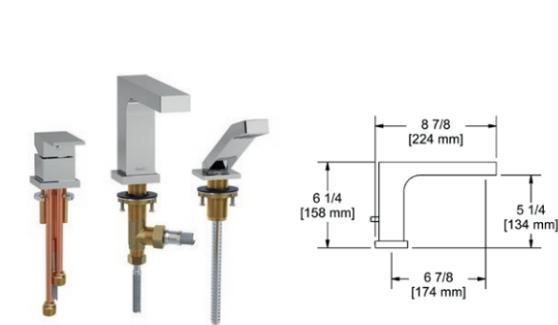

- Entrée d'eau 1/2" mâle NPT
- Douchette 1 jet/anticalcaire
- Cartouche de céramique
- 33 L/min, 8.7 gpm (US) 60psi

- Ajouter -EX pour connexion PEX EXPANSION
- Ajouter -SPEX pour connexion PEX

BRUT + GARNITURE

Code	Fini	Prix
QA10C	Chrome	844 \$
QA10BK	Noir	1062 \$

BRUT SEUL

Code	Description	Prix
PRHTB	Connexions mâles 1/2" NPT	246 \$
PRHTB-SPEX	Connexions PEX	246 \$
PRHTB-EX	Connexions PEX EXPANSION	246 \$

GARNITURE SEULE

Code	Fini	Prix
TQA10C	Chrome	598 \$
TQA10BK	Noir	816 \$

Robinet de bain 3 morceaux Type P (pression équilibrée) avec douchette

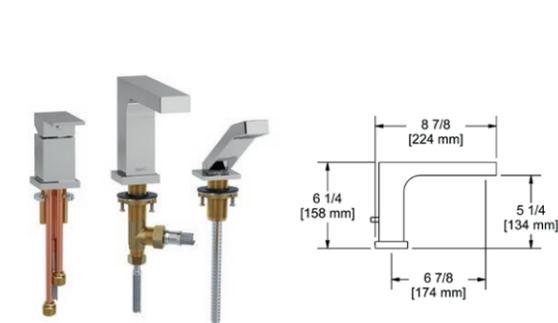

- Entrée d'eau 1/2" mâle NPT
- Douchette 1 jet/anticalcaire
- Cartouche de céramique et balancier avec clapets anti-retour
- 23 L/min, 6.0 gpm (US) 60psi

- Ajouter -EX pour connexion PEX EXPANSION
- Ajouter -SPEX pour connexion PEX

BRUT + GARNITURE

Code	Fini	Prix
QA16C	Chrome	963 \$
QA16BK	Noir	1177 \$

BRUT SEUL

Code	Description	Prix
PRHTB	Connexions mâles 1/2" NPT	246 \$
PRHTB-SPEX	Connexions PEX	246 \$
PRHTB-EX	Connexions PEX EXPANSION	246 \$

GARNITURE SEULE

Code	Fini	Prix
TQA16C	Chrome	717 \$
TQA16BK	Noir	931 \$

QUADRIK

Robinet de bain fixé au sol coaxial 2 voies Type T (thermostatique) avec douchette

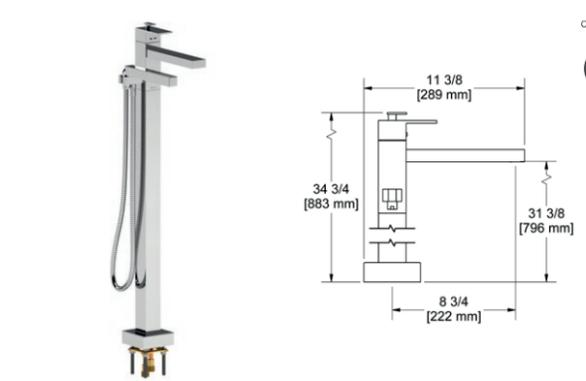

- Entrée d'eau 1/2" mâle NPT
- Cartouche thermostatique coaxiale avec clapets anti-retour
- Douchette 1 jet/anticalcaire
- 2 pièces : brut et garniture
- 2 clapets anti-retour
- 23 L/min, 6.0 gpm (US) 60psi

- Ajouter -EX pour connexion PEX EXPANSION
- Ajouter -SPEX pour connexion PEX

BRUT + GARNITURE

Code	Fini	Prix
QA39C	Chrome	1834 \$
QA39BK	Noir	2268 \$

BRUT SEUL

Code	Description	Prix
RHFS	Connexions mâles 1/2" NPT	247 \$
RHFS-SPEX	Connexions PEX	247 \$
RHFS-EX	Connexions PEX EXPANSION	247 \$

GARNITURE SEULE

Code	Fini	Prix
TQA39C	Chrome	1587 \$
TQA39BK	Noir	2021 \$

Brut, garniture et boîte d'installation pour plancher de béton



BRUT SEUL

Code	Description	Prix
PRHBX-SPEX	Connexions PEX	556 \$
PRHBX-EX	Connexions PEX EXPANSION	556 \$

GARNITURE SEULE

Code	Fini	Prix
TQA39C	Chrome	1587 \$
TQA39BK	Noir	2021 \$

Robinet monotrou de bidet

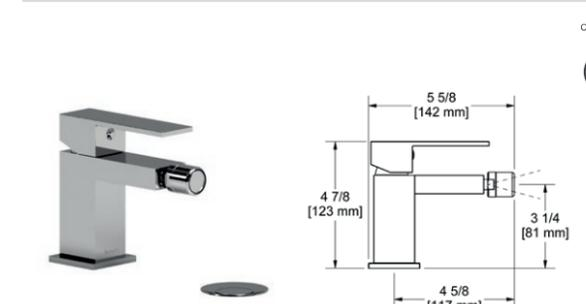

- Speedway 3/8" compression
- Cartouche de céramique
- Drain mécanique avec tige

Code	Fini	Prix
QA13C	Chrome	471 \$

QUADRIK

Valve Type P (pression équilibrée)



R71	154 \$	R71-SPEX	154 \$	R71-EX	154 \$
<ul style="list-style-type: none"> • Brut seul • Entrée d'eau 1/2" mâle NPT ou soudée • Sortie d'eau 1/2" mâle NPT ou soudée • Valves de service • Capuchon d'essai • Commandez la garniture TXX71XX pour compléter 		<ul style="list-style-type: none"> • Brut seul • Entrée d'eau 1/2" PEX • Sortie de douche 1/2" PEX • Sortie de bain 3/4" PEX ou 1/2" soudée • Valves de service • Commandez la garniture TXX71XX pour compléter • Capuchon d'essai 		<ul style="list-style-type: none"> • Brut seul • Entrée d'eau 1/2" PEX • Sortie de douche 1/2" PEX EXPANSION • Sortie de bain 3/4" PEX EXPANSION ou 1/2" soudée • Valves de service • Commandez la garniture TXX71XX pour compléter • Capuchon d'essai 	

Valve Type P (pression équilibrée) et garniture



GARNITURE SEULE	
Code	Prix
TQA71C	162 \$
TQA71BK	241 \$

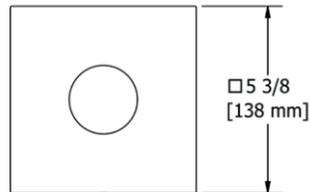

- Entrée d'eau 1/2" mâle NPT ou soudée
- Sortie d'eau 1/2" mâle NPT ou soudée
- Cartouche de céramique et balancier avec clapets anti-retour
- Valves de service
- Double action : débit et contrôle de température
- 22 L/min, 5.8 gpm (US) 60psi
- Ajouter -EX pour connexion PEX EXPANSION
- Ajouter -SPEX pour connexion PEX

BRUT + GARNITURE	
Code	Prix
QA71C	316 \$
QA71BK	395 \$

Exemples de connexions



-SPEX

-EX

QUADRIK

Valve brevetée 2 voies coaxiale Type T/P (thermo/pression équilibrée)



R93	197 \$	R93-SPEX	197 \$	R93-EX	197 \$
<ul style="list-style-type: none"> • Brut seul • Entrée d'eau 1/2" mâle NPT ou soudée • Deux sorties d'eau 1/2" mâles NPT ou soudées • Valves de service • Capuchon d'essai • Commandez la garniture TXX93XX ou TXX94XX pour compléter 		<ul style="list-style-type: none"> • Brut seul • Entrée d'eau 1/2" PEX • Deux sorties d'eau 1/2" PEX • Valves de service • Capuchon d'essai • Commandez la garniture TXX93XX ou TXX94XX pour compléter 		<ul style="list-style-type: none"> • Brut seul • Entrée d'eau 1/2" PEX • Deux sorties d'eau 1/2" PEX EXPANSION • Valves de service • Capuchon d'essai • Commandez la garniture TXX93XX ou TXX94XX pour compléter 	

Valve brevetée 2 voies coaxiale Type T/P (thermo/pression équilibrée) et garniture



GARNITURE SEULE		
Code	Voies non partagées*	Prix
TQA93C	TQA94C	370 \$
TQA93BK	TQA94BK	498 \$

Voies partagées

Voies non partagées

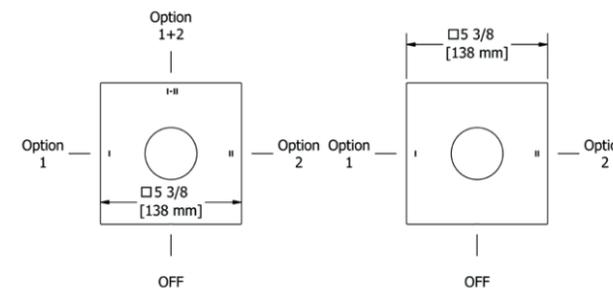

- Entrée d'eau 1/2" mâle NPT ou soudée
- Deux sorties d'eau 1/2" mâles NPT ou soudées
- Cartouche thermostatique/pression équilibrée coaxiale avec clapets anti-retour
- 4 positions (OFF, 1, 1 et 2, 2) partagées
- 3 positions (OFF, 1, 2) non partagées*
- Valves de service
- 24 L/min, 6.3 gpm (US) 60psi
- Ajouter -EX pour connexion PEX EXPANSION
- Ajouter -SPEX pour connexion PEX

BRUT + GARNITURE		
Code	Voies non partagées*	Prix
QA93C	QA94C	567 \$
QA93BK	QA94BK	695 \$

Exemples de connexions



-SPEX

-EX

QUADRIK

Valve brevetée 3 voies coaxiale Type T/P (thermo/pression équilibrée)



R95	270 \$	R95-SPEX	270 \$	R95-EX	270 \$
<ul style="list-style-type: none"> • Brut seul • Entrée d'eau 1/2" mâle NPT ou soudée • Trois sorties d'eau 1/2" mâle NPT ou soudée • Valves de service • Capuchon d'essai • Commandez la garniture TXX95XX pour compléter 		<ul style="list-style-type: none"> • Brut seul • Entrée d'eau 1/2" PEX • Trois sorties d'eau 1/2" mâle NPT ou soudée • Valves de service • Capuchon d'essai • Commandez la garniture TXX95XX pour compléter 		<ul style="list-style-type: none"> • Brut seul • Entrée d'eau 1/2" PEX • Trois sorties d'eau 1/2" mâle NPT ou soudée • Valves de service • Capuchon d'essai • Commandez la garniture TXX95XX pour compléter 	

Valve brevetée 3 voies coaxiale Type T/P (thermo/pression équilibrée) et garniture



GARNITURE SEULE

Code	Prix
TQA95C	393 \$
TQA95BK	543 \$

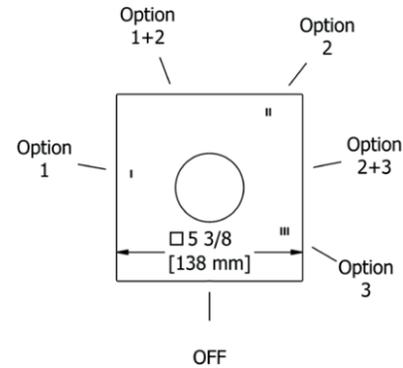

- Entrée d'eau 1/2" mâle NPT ou soudée
- Trois sorties d'eau 1/2" mâle NPT ou soudée
- Cartouche thermostatique/pression équilibrée coaxiale avec clapets anti-retour
- 6 positions (OFF, 1, 1 et 2, 2 et 3, 3) partagées
- Valves de service
- 24 L/min, 6.3 gpm (US) 60psi
- Ajouter -EX pour connexion PEX EXPANSION
- Ajouter -SPEX pour connexion PEX

BRUT + GARNITURE

Code	Prix
QA95C	663 \$
QA95BK	813 \$

Exemples de connexions



-SPEX



-EX

QUADRIK

Assemblage QA171



CODE	DESCRIPTION	C	BK
R71*	Brut de valve Type P sans cartouche	154 \$	154 \$
P4004	Douchette sur rail	261 \$	351 \$
P774	Coude de raccordement	60 \$	81 \$
TQA71	Garniture pour valve Type P (pression équilibrée)	162 \$	241 \$
TOTAL		637 \$	827 \$

* Ajouter -SPEX pour valve connexion PEX et -EX pour valve connexion PEX expansion

Assemblage QA271



CODE	DESCRIPTION	C
R71*	Brut de valve Type P sans cartouche	154 \$
P348	Tête de douche 3 jets	111 \$
P891	Bec de bain	97 \$
TQA71	Garniture pour valve Type P (pression équilibrée)	162 \$
TOTAL		524 \$

* Ajouter -SPEX pour valve connexion PEX et -EX pour valve connexion PEX expansion

QUADRIK

Assemblage QA393



CODE	DESCRIPTION	C	BK
R93*	Brut de valve coaxiale 2 voies, sans cartouche, Type T/P (thermo/pression équilibrée)	197 \$	197 \$
P4004	Douchette sur rail	261 \$	351 \$
P458	Tête de douche en plastique 20 cm (8")	173 \$	231 \$
P560	Bras de douche 40 cm (16")	120 \$	156 \$
P774	Coude de raccordement	60 \$	81 \$
TQA93	Garniture pour valve 2 voies coaxiale Type T/P (thermostatique/pression équilibrée)	370 \$	498 \$
TOTAL		1181 \$	1514 \$

• * Ajouter –SPEX pour valve connexion PEX et –EX pour valve connexion PEX expansion

Assemblage QA493



CODE	DESCRIPTION	C	BK
R93*	Brut de valve coaxiale 2 voies, sans cartouche, Type T/P (thermo/pression équilibrée)	197 \$	197 \$
P458	Tête de douche en plastique 20 cm (8")	173 \$	231 \$
P560	Bras de douche 40 cm (16")	120 \$	156 \$
P890	Bec de bain	74 \$	102 \$
TQA93	Garniture pour valve 2 voies coaxiale Type T/P (thermostatique/pression équilibrée)	370 \$	498 \$
TOTAL		934 \$	1184 \$

• * Ajouter –SPEX pour valve connexion PEX et –EX pour valve connexion PEX expansion



QUADRIK

Assemblage QA595



CODE	DESCRIPTION	C	BK
R95*	Brut de valve coaxiale 3 voies, sans cartouche, Type T/P (thermo/pression équilibrée)	270 \$	270 \$
P4004	Douchette sur rail	261 \$	351 \$
P458	Tête de douche en plastique 20 cm (8")	173 \$	231 \$
P560	Bras de douche 40 cm (16")	120 \$	156 \$
P774	Coude de raccordement	60 \$	81 \$
P890	Bec de bain	74 \$	102 \$
TQA95	Garniture pour valve 3 voies coaxiale Type T/P (thermostatique/pression équilibrée)	393 \$	543 \$
TOTAL		1351 \$	1734 \$

• * Ajouter –SPEX pour valve connexion PEX et –EX pour valve connexion PEX expansion

Assemblage QA695



CODE	DESCRIPTION	C	BK
R95*	Brut de valve coaxiale 3 voies, sans cartouche, Type T/P (thermo/pression équilibrée)	270 \$	270 \$
P4004 (x2)	Douchette sur rail	522 \$	702 \$
P458	Tête de douche en plastique 20 cm (8")	173 \$	231 \$
P560	Bras de douche 40 cm (16")	120 \$	156 \$
P774 (x2)	Coude de raccordement	120 \$	162 \$
TQA95	Garniture pour valve 3 voies coaxiale Type T/P (thermostatique/pression équilibrée)	393 \$	543 \$
TOTAL		1598 \$	2064 \$

• * Ajouter –SPEX pour valve connexion PEX et –EX pour valve connexion PEX expansion

ACCESSOIRES COMPOSANTES BAIN/DOUCHE

ACCESSOIRES PRO

Crochet mural pour peignoir

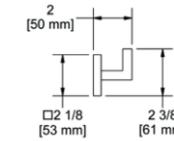
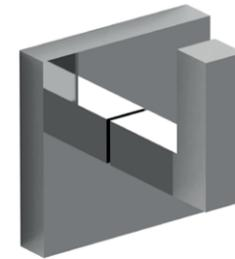

- 2 trous d'ancrage

Code	Finis	Prix
P940C	Chrome	72 \$
P940BK	Noir	88 \$

Porte-papier

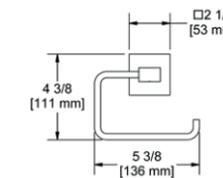

- 2 trous d'ancrage

Code	Finis	Prix
P943C	Chrome	117 \$
P943BK	Noir	136 \$

Porte-serviette 60 cm (24")

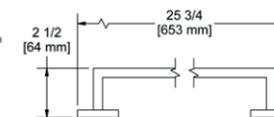
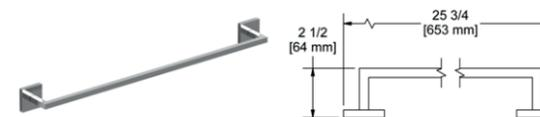

- 2 trous d'ancrage

Code	Finis	Prix
P945C	Chrome	187 \$
P945BK	Noir	240 \$

Anneau à serviette mural

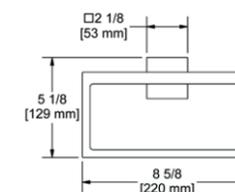

- 2 trous d'ancrage

Code	Finis	Prix
P947C	Chrome	150 \$
P947BK	Noir	180 \$

ACCESSOIRES PRO

Crochet mural pour peignoir

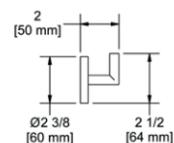

- 2 trous d'ancrage

Code	Fini	Prix
P960C	Chrome	64 \$
P960BK	Noir	77 \$

Porte-papier

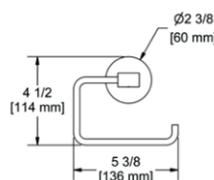

- 2 trous d'ancrage

Code	Fini	Prix
P963C	Chrome	110 \$
P963BK	Noir	139 \$

Porte-serviette 60 cm (24")

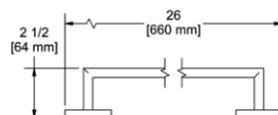

- 2 trous d'ancrage

Code	Fini	Prix
P965C	Chrome	150 \$
P965BK	Noir	194 \$

Anneau à serviette mural

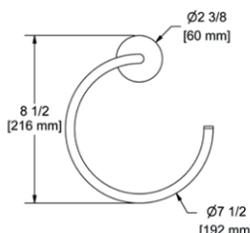

- 2 trous d'ancrage

Code	Fini	Prix
P967C	Chrome	103 \$
P967BK	Noir	127 \$

COMPOSANTES BAIN/DOUCHE PRO

Douchette sur rail

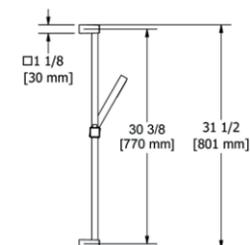

- Douchette 1 jet
- Anticalcaire
- Boyau flexible 150 cm (59") double agrafe, écrou tournant avec 2 clapets anti-retour
- Barre carrée à glissière
- 6.7 L/min, 1.8 gpm (US) 60psi

- Ajouter -15 pour débit 5.69 L/min, 1.5 gpm (US) 60psi

Code	Fini	Prix	-15
P4004C	Chrome	261 \$	274 \$
P4004BK	Noir	351 \$	364 \$

Douchette sur rail

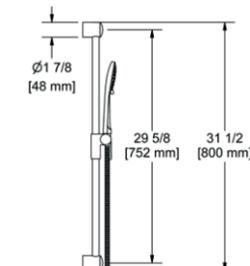

- Barre Ø22 mm (7/8")
- Douchette 3 jets
- Curseur Easy-Glide à gauche
- Anticalcaire
- Boyau flexible 150 cm (59") double agrafe, écrou tournant avec 2 clapets anti-retour
- 7.6 L/min, 2.0 gpm (US) 60psi

- Ajouter -15 pour débit 5.69 L/min, 1.5 gpm (US) 60psi

Code	Fini	Prix	-15
P3030C	Chrome	241 \$	252 \$
P3030BK	Noir	301 \$	314 \$

Douchette sur rail

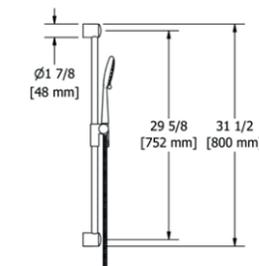

- Barre Ø22 mm (7/8")
- Douchette 3 jets
- Curseur Easy-Glide à gauche
- Anticalcaire
- Boyau flexible 150 cm (59") double agrafe, écrou tournant avec 2 clapets anti-retour
- 7.6 L/min, 2.0 gpm (US) 60psi

- Ajouter -15 pour débit 5.69 L/min, 1.5 gpm (US) 60psi

Code	Fini	Prix	-15
P6060C	Chrome	237 \$	248 \$

Douchette sur rail

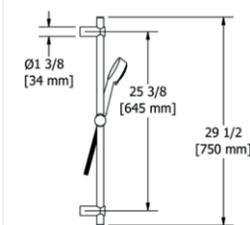

- Douchette 3 jets
- Anticalcaire
- Barre Ø25 mm (1")
- Boyau flexible 150 cm (59") double agrafe, écrou tournant avec 2 clapets anti-retour
- 7.6 L/min, 2.0 gpm (US) 60psi

- Ajouter -15 pour débit 5.69 L/min, 1.5 gpm (US) 60psi

Code	Fini	Prix	-15
P5002C	Chrome	211 \$	222 \$
P5002BK	Noir	291 \$	302 \$

COMPOSANTES BAIN/DOUCHE PRO

Douchette sur support mural



• Douchette 3 jets
• Orientable
• Anticalcaire
• Boyau flexible 150 cm (59") double agrafe, écrou tournant avec 2 clapets anti-retour
• 7.6 L/min, 2.0 gpm (US) 60psi

• Ajouter -15 pour débit 5.69 L/min, 1.5 gpm (US) 60psi

Code	Fini	Prix	-15
P4180C	Chrome	188 \$	201 \$

Douchette sur support mural



• Douchette 3 jets
• Orientable
• Anticalcaire
• Boyau flexible 150 cm (59") double agrafe, écrou tournant avec 2 clapets anti-retour
• 7.6 L/min, 2.0 gpm (US) 60psi

• Ajouter -15 pour débit 5.69 L/min, 1.5 gpm (US) 60psi

Code	Fini	Prix	-15
P4152C	Chrome	188 \$	201 \$

Douchette sur support mural



• Douchette 1 jet
• Orientable
• Anticalcaire
• Boyau flexible 150 cm (59") double agrafe, écrou tournant avec 2 clapets anti-retour
• 7.6 L/min, 2.0 gpm (US) 60psi

• Ajouter -15 pour débit 5.69 L/min, 1.5 gpm (US) 60psi

Code	Fini	Prix	-15
P4104C	Chrome	145 \$	157 \$

Coude de raccordement

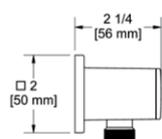

• Entrée d'eau 1/2" femelle NPT
• Sortie d'eau G1/2" mâle
• Ajustable en profondeur

Code	Fini	Prix
P774C	Chrome	60 \$
P774BK	Noir	81 \$

COMPOSANTES BAIN/DOUCHE PRO

Coude de raccordement

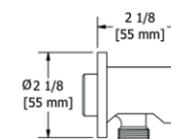

• Entrée d'eau 1/2" femelle NPT
• Sortie d'eau G1/2" mâle
• Ajustable en profondeur

Code	Fini	Prix
P775C	Chrome	41 \$
P775BK	Noir	56 \$

Support de douchette avec alimentation

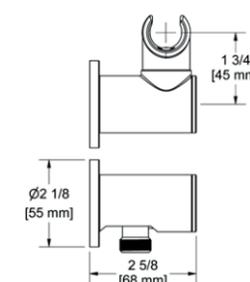

• Entrée d'eau 1/2" femelle NPT
• Orientable
• Plastique
• Sortie d'eau G1/2" mâle
• Ajustable en profondeur

Code	Fini	Prix
P4950C	Chrome	74 \$

Boyau flexible 213 cm (84") double agrafe, écrou tournant avec 2 valves anti-retour



• Écrou conique 1/2" femelle
• Boyau flexible 213 cm (84") double agrafe, écrou tournant avec 2 valves anti-retour

Code	Fini	Prix
P7059C	Chrome	88 \$

Boyau flexible 150 cm (59") double agrafe, écrou tournant avec 2 valves anti-retour



• Écrou conique 1/2" femelle
• Boyau flexible 150 cm (59") double agrafe, écrou tournant avec 2 clapets anti-retour

Code	Fini	Prix
P7259C	Chrome	78 \$
P7259BK	Noir	104 \$

COMPOSANTES BAIN/DOUCHE PRO

Douchette rectangulaire 1 jet

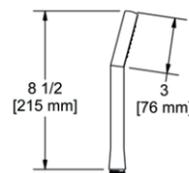

- cUPC®
- Douchette 1 jet
 - Anticalcaire
 - 7.6 L/min, 2.0 gpm (US) 60psi

Code	Fini	Prix
P4351C	Chrome	103 \$
P4351BK	Noir	138 \$

Douchette 2 jets

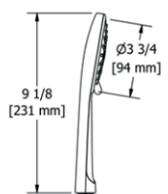

- cUPC®
- Trois positions
 - 2 jets : enveloppant, massage
 - Anticalcaire
 - 7.6 L/min, 2.0 gpm (US) 60psi

• Ajouter -15 pour débit 5.69 L/min, 1.5 gpm (US) 60psi

Code	Fini	Prix	-15
P4380C	Chrome	103 \$	115 \$

Douchette 2 jets

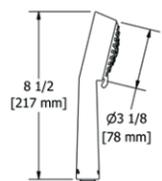

- cUPC®
- Trois positions
 - 2 jets: enveloppant et vivifiant
 - Anticalcaire
 - 7.6 L/min, 2.0 gpm (US) 60psi

• Ajouter -15 pour débit 5.69 L/min, 1.5 gpm (US) 60psi

Code	Fini	Prix	-15
P4352C	Chrome	103 \$	115 \$
P4352BK	Noir	138 \$	151 \$

Tête de douche 3 jets éco

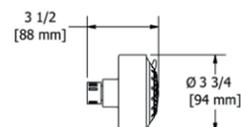

- cUPC®
- Joint à rotule
 - 3 jets
 - Anticalcaire
 - 7.6 L/min, 2.0 gpm (US) 60psi

• Ajouter -15 pour débit 5.69 L/min, 1.5 gpm (US) 60psi

Code	Fini	Prix	-15
P353C	Chrome	65 \$	77 \$
P353BK	Noir	87 \$	99 \$

COMPOSANTES BAIN/DOUCHE PRO

Tête de douche 3 jets éco avec bras

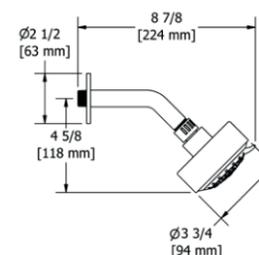

- cUPC®
- Joint à rotule
 - 3 jets
 - Bras de douche avec rosace ronde
 - Anticalcaire
 - 7 L/min, 1.85 gpm (US) 60psi

• Ajouter -15 pour débit 5.69 L/min, 1.5 gpm (US) 60psi

Code	Fini	Prix	-15
P358C	Chrome	89 \$	99 \$
P358BK	Noir	120 \$	132 \$

Tête de douche 2 jets avec bras

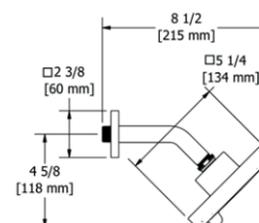

- cUPC®
- Six positions
 - Joint à rotule
 - 2 jets: enveloppant et vivifiant
 - Bras de douche avec rosace carrée
 - Anticalcaire
 - 7.6 L/min, 2.0 gpm (US) 60psi

• Ajouter -15 pour débit 5.69 L/min, 1.5 gpm (US) 60psi

Code	Fini	Prix	-15
P343C	Chrome	191 \$	204 \$

Tête de douche 2 jets avec bras

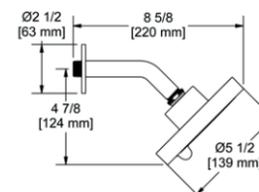

- cUPC®
- Six positions
 - Joint à rotule
 - 2 jets: enveloppant et vivifiant
 - Bras de douche avec rosace ronde
 - Anticalcaire
 - 7.6 L/min, 2.0 gpm (US) 60psi

• Ajouter -15 pour débit 5.69 L/min, 1.5 gpm (US) 60psi

Code	Fini	Prix	-15
P366C	Chrome	171 \$	184 \$

Tête de douche 3 jets avec bras

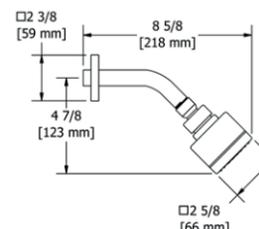

- cUPC®
- Joint à rotule
 - 3 jets
 - Bras de douche avec rosace carrée
 - 7.6 L/min, 2.0 gpm (US) 60psi

• Ajouter -15 pour débit 5.69 L/min, 1.5 gpm (US) 60psi

Code	Fini	Prix	-15
P348C	Chrome	111 \$	123 \$

COMPOSANTES BAIN/DOUCHE PRO

Tête de douche 23 cm (9")

- Entrée d'eau 1/2" femelle NPT
- Joint à rotule
- Anticalcaire
- 7.6 L/min, 2.0 gpm (US) 60psi

• Ajouter -15 pour débit 5.69 L/min, 1.5 gpm (US) 60psi

Code	Fini	Prix	-15
P428C	Chrome	146 \$	158 \$
P428BK	Noir	196 \$	209 \$

- Entrée d'eau 1/2" femelle NPT
- Joint à rotule
- Anticalcaire
- 7.6 L/min, 2.0 gpm (US) 60psi

• Ajouter -15 pour débit 5.69 L/min, 1.5 gpm (US) 60psi

Code	Fini	Prix	-15
P430C	Chrome	176 \$	191 \$
P430BK	Noir	237 \$	253 \$

- Entrée d'eau 1/2" femelle NPT
- Joint à rotule
- Anticalcaire
- 7.6 L/min, 2.0 gpm (US) 60psi

• Ajouter -15 pour débit 5.69 L/min, 1.5 gpm (US) 60psi

Code	Fini	Prix	-15
P458C	Chrome	173 \$	188 \$
P458BK	Noir	231 \$	245 \$

- Entrée d'eau 1/2" femelle NPT
- Joint à rotule
- Anticalcaire
- 7.6 L/min, 2.0 gpm (US) 60psi

• Ajouter -15 pour débit 5.69 L/min, 1.5 gpm (US) 60psi

Code	Fini	Prix	-15
P450C	Chrome	200 \$	213 \$
P450BK	Noir	267 \$	282 \$

COMPOSANTES BAIN/DOUCHE PRO

Bras de douche horizontal 40cm (16")

- Entrée d'eau 1/2" mâle NPT
- Rosace carrée

Code	Fini	Prix
P541C	Chrome	180 \$

Bras de douche 40 cm (16")

- Entrée d'eau 1/2" mâle NPT
- Rosace carrée avec vis

Code	Fini	Prix
P560C	Chrome	120 \$
P560BK	Noir	156 \$

Bras de douche vertical 7.5 cm (3")

- Entrée d'eau 1/2" mâle NPT
- Rosace carrée avec vis

Code	Fini	Prix
P519C	Chrome	69 \$
P519BK	Noir	90 \$

Bras de douche vertical 15 cm (6")

- Entrée d'eau 1/2" mâle NPT
- Rosace carrée avec vis

Code	Fini	Prix
P518C	Chrome	73 \$
P518BK	Noir	98 \$

COMPOSANTES BAIN/DOUCHE PRO

Bras de douche vertical 30 cm (12")

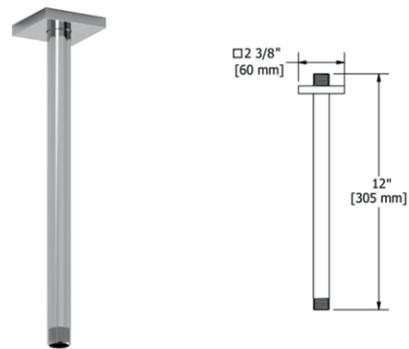

- Entrée d'eau 1/2" mâle NPT
- Rosace carrée avec vis

Code	Fini	Prix
P517C	Chrome	95 \$
P517BK	Noir	125 \$

Bras de douche 40 cm (16")



- Entrée d'eau 1/2" mâle NPT
- Rosace ronde

Code	Fini	Prix
P503C	Chrome	86 \$
P503BK	Noir	116 \$

Bras de douche vertical 7.5 cm (3")



- Entrée d'eau 1/2" mâle NPT
- Rosace ronde

Code	Fini	Prix
P509C	Chrome	40 \$
P509BK	Noir	51 \$

Bras de douche vertical 15 cm (6")

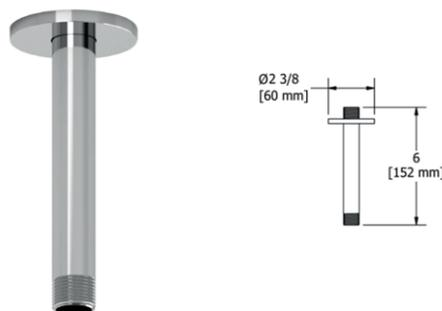

- Entrée d'eau 1/2" mâle NPT
- Rosace ronde

Code	Fini	Prix
P508C	Chrome	43 \$
P508BK	Noir	57 \$

COMPOSANTES BAIN/DOUCHE PRO

Bras de douche vertical 30 cm (12")

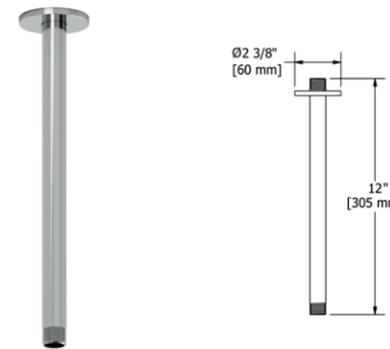

- Entrée d'eau 1/2" mâle NPT
- Rosace ronde

Code	Fini	Prix
P507C	Chrome	76 \$
P507BK	Noir	99 \$

Bec de bain mural

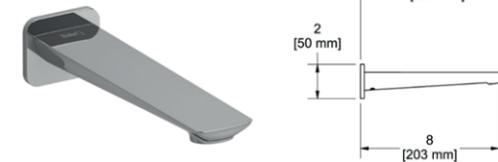

- Entrée d'eau 1/2" cuivre "slip fit"
- Laiton
- Brise jet

Code	Fini	Prix
DJ80C	Chrome	266 \$

Bec de bain mural carré

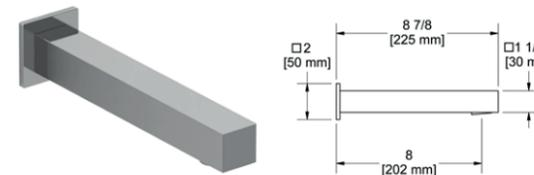

- Entrée d'eau 1/2" cuivre "slip fit"
- Laiton

Code	Fini	Prix
P885C	Chrome	187 \$

Bec de bain mural

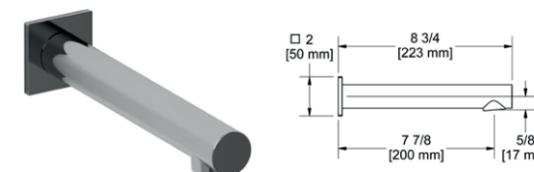

- Entrée d'eau 1/2" cuivre "slip fit"
- Laiton

Code	Fini	Prix
P847C	Chrome	141 \$

COMPOSANTES BAIN/DOUCHE PRO

Bec de bain mural

- Entrée d'eau 1/2" cuivre "slip fit"
- Laiton

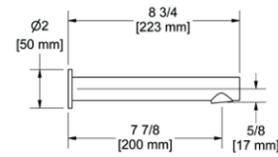

Code	Fini	Prix
P867C	Chrome	130 \$

Bec de bain

- Entrée d'eau 1/2" cuivre "slip fit"
- Brise jet
- Déviateur

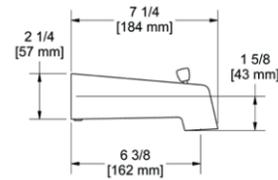

Code	Fini	Prix
P891C	Chrome	97 \$
P891BK	Noir	116 \$

Bec de bain

- Entrée d'eau 1/2" cuivre "slip fit"
- Brise jet
- Déviateur

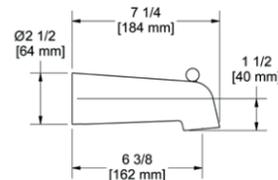

Code	Fini	Prix
P871C	Chrome	84 \$
P871BK	Noir	111 \$

Bec de bain

- Entrée d'eau 1/2" cuivre "slip fit"
- Brise jet

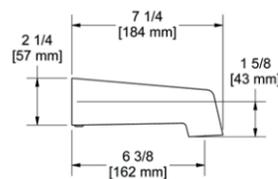

Code	Fini	Prix
P890C	Chrome	74 \$
P890BK	Noir	102 \$

COMPOSANTES BAIN/DOUCHE PRO

Bec de bain

- Entrée d'eau 1/2" cuivre "slip fit"
- Brise jet

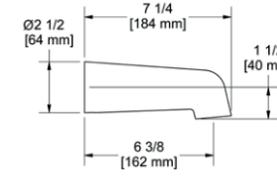

Code	Fini	Prix
P870C	Chrome	67 \$
P870BK	Noir	91 \$

Drain à pression pour lavabo avec trop-plein

- Drain à pression
- Raccordement Ø 1/4"



Code	Fini	Prix
PDB150C	Chrome	42 \$
PDB150BK	Noir	48 \$

Drain à pression pour lavabo sans trop-plein

- Drain à pression
- Raccordement Ø 1/4"



Code	Fini	Prix
PDL150C	Chrome	42 \$
PDL150BK	Noir	48 \$

Drain à pression pour lavabo avec trop-plein

- Drain à pression
- Raccordement Ø 1/4"



Code	Fini	Prix
PDB160C	Chrome	57 \$

COMPOSANTES BAIN/DOUCHE PRO

Drain de lavabo avec grillage sans trop-plein



cUPC® • Raccordement Ø 1¼"

Code	Fini	Prix
PDO170C	Chrome	40 \$

Plaque 4"

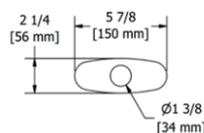

• Laiton

Code	Fini	Prix
P5614C	Chrome	42 \$

Plaque rectangulaire 4" centre

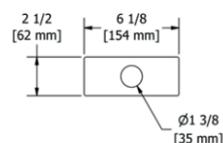

• Laiton

Code	Fini	Prix
P5604C	Chrome	47 \$

Ensemble de pattes d'ajustement



- À utiliser avec la boîte d'installation pour plancher de béton
- Vis auto-perçantes

Code	Fini	Prix
P9976	Chrome	83 \$

Amorceur de siphon



- Connexion ¼" OD
- Compatible avec PX101, PO101, NJ101 et SM101

Code	Finish	Price
P9507	Chrome	\$ 90



QUI SOMMES-NOUS?

Les produits Riobel sont conçus à Saint-Jérôme, Québec, Canada et desservis par un vaste réseau de distribution. Ils sont offerts à travers le Canada, aux États-Unis et en Europe. Riobel, c'est une tradition d'excellence depuis 1995!

SÉRIE PRO

La Série Pro est une gamme de produits Riobel, où le mot PRO fait référence tant aux PROfessionnels qu'à leurs PROJets. Cette série moderne comprend quatre collections de robinetterie de salle de bain : Quadrik, Conik, Dee-J et Ever et cinq collections de robinetterie de cuisine : Jazz, Njoy, Pixi, Pronto et Simplicity.

TERMES ET CONDITIONS

Prix : Les prix sont sujets à changements sans préavis. Les taxes seront ajoutées si applicables.

Modalités de paiement : Les conditions de paiements sont : net 30 jours. Un intérêt de 2 % par mois (24 % par année). Aucune livraison ne sera effectuée auprès des clients qui ne respectent pas les modalités de paiement.

Livraison : Les prix sont F.O.B. de nos entrepôts. La responsabilité de Riobel cesse au moment de la livraison au transporteur. Les réclamations de transport doivent être faites par le détaillant.

ENTRETIEN ET NETTOYAGE

Afin de maintenir l'aspect de votre produit, vous devez le nettoyer avec un savon doux, le rincer à grande eau et le sécher avec un linge doux.

IMPORTANT : Ne pas utiliser de produit abrasif, irritant ou corrosif (ex. : détergents et autres produits contenant de l'ammoniac). Bien rincer ou nettoyer la robinetterie après avoir vaporisé des produits nettoyants sur des surfaces adjacentes (miroirs, carreaux de céramique, etc.). Les fines gouttelettes de produit nettoyant peuvent endommager la fini de la robinetterie.

RETOUR DE MARCHANDISE

- Les pièces ne peuvent être retournées sans l'autorisation de Riobel. Riobel se réserve le droit de refuser un retour de marchandise et ce, en tout temps.
- Riobel remplacera ou réparera la pièce à sa discrétion.
- Des frais de retour de 25 % seront facturés aux clients.
- La marchandise doit être dans son emballage original.
- La marchandise ne doit pas être endommagée.
- Les pièces avec un défaut de fabrication seront remplacées sans frais.

GARANTIE

Les produits Riobel Pro ont une garantie À VIE sur leur cartouche. Toutes les autres pièces et finis sont garantis contre tout vice de fabrication pour cinq (5) ans à compter de la date d'achat. La garantie ne sera honorée que si l'installation est effectuée par un maître plombier certifié. La garantie ne couvre pas les frais de main-d'œuvre et/ou les dommages survenus lors de l'installation. Dans le cadre d'une application commerciale et/ou à l'extérieur de l'Amérique du Nord, la garantie est d'un (1) an. La garantie des produits Riobel Pro n'est pas transférable et s'applique seulement au consommateur initial avec preuve d'achat. Un feuillet contenant le texte complet de la garantie Riobel Pro est inséré dans chaque emballage de robinet.

CERTIFICATIONS

Les produits Riobel sont conformes aux normes et approbations ASME A112.18.1, CSA B125.1, ASSE 1016, NSF 61 et NFS 372. Ces normes sont citées avec IAPMO.

Les produits auxquels sont apposés le logo « ADA » respectent les exigences du « Americans with Disabilities Act ».

DES PRODUITS ÉCOLOGIQUES, UNE ENTREPRISE ÉCOLOGIQUE

Chez Riobel, nous savons que chaque petit geste peut faire toute la différence. C'est pourquoi nous avons pris des mesures sur tous les plans afin que nos procédés et nos produits s'harmonisent avec l'environnement. Dans cette optique, nous avons doté nos robinets de lavabo d'aérateurs efficaces afin de réduire le débit à 4,5 litres/minute (1,2 gpm) maximum, alors que la norme actuelle de l'industrie est de 8,3 litres/minute (2,2 gpm). La qualité est notre motivation principale, certes, mais, jamais nous ne cherchons à l'atteindre aux dépens de l'environnement.

Les produits Riobel GREEN offrent une consommation d'eau réduite, tout en restant aussi fonctionnels. Ils sont encore plus écologiques que les produits accrédités WaterSense. Les produits Riobel GREEN économisent l'eau et sont ainsi idéaux pour les projets LEED.



MONTRÉAL 1 866 473-8442
TORONTO 1 888 287-5354
VANCOUVER 1 604 421-5665

RIOBELPRO.CA

